

# Endüstriyel Otomasyon Ürünleri

Fiyat Listesi

1 Şubat 2013

**Schneider**  
Electric

444 30 30  
[www.schneider-electric.com.tr](http://www.schneider-electric.com.tr)



<http://www.facebook.com/SchneiderElectricTR>



[https://twitter.com/Schneider\\_TR](https://twitter.com/Schneider_TR)

# Artık tesisiniz tam performans çalışacak ...



## PlantStruxure Mimarisi; Tesisinizin her noktasını izlemenize imkan verip, Tesis Verimliliğini Artıran Proses Otomasyon Çözümüdür

Tesisiniz tam kapasite çalışıyor mu? Şayet entegre bir izleme ve kontrol mimariniz yoksa, bu sorunun cevabını vermek zor olabilir. Kaldı ki ideal iş performansına ulaşmak için ihtiyaç duyduğunuz şey, hızlı ve kesin bilgidir.

### PlantStruxure Mimarisi ile verimli şekilde üretin

PlantStruxure™ Mimarisi bilgiyi gerçek zamanlı olarak ilgili kişilere ileterek, saha ile yönetim merkezi arasındaki açık boşluğu doldurur; böylelikle size, tesisinizin bütününe genel bir perspektif ile takip etme imkanı verir.

### Güvenli ve sürdürülebilir bir çalışma ortamı sağlamak

PlantStruxure Mimarisi çözümleri ile artık otomasyon ihtiyaçlarınızı karşılayabilir, proje, genel işletme e enerji kullanım maliyetlerinizi, emniyetinizden ve standartlarınızdan ödün vermeden azaltabilirsiniz.

Maliyetleri azaltmak ve verimliliğinizi artırmak için bir çözüm ihtiyacıdaysanız daha fazla aramanıza gerek yok. PlantStruxure size bu altyapıyı sunan mimaridir.



## PlantStruxure™

PlantStruxure Mimarisi, endüstri ve altyapı uygulamalarının otomasyon ihtiyaçlarına en uygun çözüm veren ve aynı zamanda giderek büyüyen enerji yönetimi ihtiyacına cevap veren entegre bir çözümdür. Farklı sektörlere uygun çözümler sınıfının en iyi ürünleri ile entegre sistemler sunar:

**Yazılım:** Özel konfigürasyon yazılımı Unity™ Pro, mühendislik ve bakım süresinden tasarruf sağlarken Vijeo™ Citect ve Vijeo Historian, bilgiyi ihtiyaç duyulduğu şekilde gerekli yerlere iletir.

**Donanım:** Modicon™ kontrolörlerinden RTU'lara, sürücülere, ve motor yolvericilere, eksiksiz bir ürün gamına sahip çözümlerimiz esnek, güvenilir ve yüksek düzeyde verimli sistemler sunar.

**Ağlar ve İletişim:** Saha cihazları ve saha haberleşmesini destekleyen Ethernet tabanlı haberleşme ağıımız, bilginin kesintisiz, hızlı ve açık bir şekilde iletilmesini sağlar.

Make the most of your energy™

# Endüstriyel Otomasyon Ürünleri

## Fiyat Listesi

1 Şubat 2013

- Bu fiyat listesi **1 Şubat 2013** tarihinden itibaren geçerli olan birim fiyatlarımızı içermektedir.
- Fiyatlarımızda herhangi bir iş'ara lüzum kalmaksızın değişiklik yapma hakkımız mahfuzdur.
- Faturalamada teslim tarihindeki liste fiyatları geçerlidir.
- Liste dışı malzemelerimiz için Yetkili Satıcılarımız ya da Bölge Müdürlüklerimize müracaat ediniz.
- Fiyatlarımıza KDV dahil değildir.

### Motor yolverme çözümleri .....Sayfa

<b>Hız kontrol cihazları</b>	
Altivar 12 serisi (0,18 - 2.2 kW) .....	6
Altivar 312 serisi (0,18 - 15 kW) .....	7
Altivar 32 serisi (0,18 - 15 kW) .....	8
Altivar 71 serisi (0,75 - 2000 kW) .....	11
Altivar 61 serisi (0,75 - 2400 kW) .....	12
Altivar 61 & 71 ortak aksesuarlar .....	13
Altivar 212 serisi (0,75 - 75 kW) .....	14
<b>Yumuşak yolvericiler</b>	
Altistart 01 serisi (0,37 - 75 kW) .....	16
Altistart 22 serisi (7,5 - 315 kW) .....	16
Altistart 48 serisi (7,5 - 630 kW) .....	17

### Hareket kontrol çözümleri

<b>Hareket kontrol cihazları</b>	
Lexium 32 hazır eksen setleri .....	19
Lexium hareket kontrol ürün referans okuma tablosu .....	20
Lexium 32 servo sürücüler .....	21
BMH / BSH servo motorlar .....	21
Lexium 32 servo sürücüler ve BSH / BMH motorlar için aksesuarlar .....	22
Lexium hareket kontrol ürün seçim tablosu .....	23

### Diyalog çözümleri

<b>Butonlar</b>	
Harmony Stil 4 - 22 mm çaplı metal XB4 Serisi .....	24
Harmony Stil 5 - 22 mm çaplı plastik XB5 Serisi .....	26
Harmony XB5R - 22 mm çaplı plastik/metal, kablolu pilsiz seri .....	28
Harmony Stil 6 - 16 mm çaplı plastik XB6 Serisi .....	29
Harmony Stil 7 - 22 mm çaplı plastik monoblok XB7 Serisi .....	30
Harmony Stil 9 - 30 mm çaplı metal 9001 Serisi .....	32
Biometrik buton - 22 mm .....	32
<b>Sinyal lambaları</b>	
Harmony stil 4 - 22 mm çaplı metal XB4 serisi .....	25
Harmony stil 5 - 22 mm çaplı plastik XB5 serisi .....	27
Harmony stil 6 - 16 mm çaplı plastik XB6 serisi .....	29
Harmony Stil 7 - 22 mm çaplı plastik monoblok XB7 Serisi .....	31
Harmony Stil 9 - 30 mm çaplı metal 9001 serisi .....	32
Joystick kontrol ve vinç kumanda kutuları .....	32
Kumanda kutuları .....	33
Işıklı kolonlar - fenerler .....	34 - 36
Sirenler .....	35
Pako şalterler .....	37

## İçindekiler

### Algılama çözümleri .....Sayfa

Fotoelektrik sensörler.....	40
Endüktif yaklaşım sensörleri .....	49
Kapasitif sensörler .....	55
Ultrasonik sensörler.....	56
Kablo ve konnektörler .....	57
Nihayet şalterleri .....	58
Basınç şalterleri.....	62
Emniyet nihayet şalterleri .....	65
Işık bariyerleri .....	66

### Güvenlik çözümleri

Güvenlik diyalog modülleri.....	68
Ayak pedalı.....	68
Çift el kontrol ünitesi.....	68
Telli acil durdurma modülleri .....	68
Standart emniyet röleleri.....	69
Programlanabilir makina emniyet kontrol cihazı.....	70

### Yardımcı otomasyon çözümleri

Transformatörler - Phaseo serisi güvenlik ve izolasyon transformatörleri / ABL6, ABT7.....	71
Güç Kaynakları	
Doğrultuculu filtreli doğru akım güç kaynakları / ABL8.....	71
Phaseo anahtarlama güç kaynakları / ABL8 .....	72
Slım tip güç kaynakları / ABL4.....	72
Sayıcılar / XBK .....	73
Röleler	
Zelio ölçü ve kontrol röleleri / RM17 & RM35 .....	73
Soketli röleler / RSB, RXM, RUM, RPM.....	74 - 75
Zelio elektronik zaman röleleri / RE17, RE48, RE7, RE8, RE9 .....	76
Solid state röle.....	77
Sıcaklık kontrol röleleri .....	77
Akıllı röleler - Zelio lojik serisi kompakt / modüler akıllı röle / SR2, SR3.....	78

### Otomasyon çözümleri

PLC'ler	
Twido / TWD .....	81
Advantys OTB dağıtılmış G/Ç sistemleri / OTB .....	81
Modicon M340.....	82 - 84
Connexium switch .....	84
Modicon premium .....	85 - 87
Advantys STB .....	88 - 89
Operatör panelleri - Magelis dokunmatik paneller .....	90 - 91
Operatör panelleri - Magelis tuş takımlı paneller .....	92
Endüstriyel PC (IPC) - Magelis / MPC .....	93
SCADA yazılımları - Vijeo Citect / VJC .....	94



# Hız Kontrol Cihazları

## Altivar 12

0,18 kW - 2,2 kW

Yüksek Moment, Nano Tasarım, Vektör Kontrol

**Schneider**  
Electric

Güç (kW)	Sürekli akım (A)	Geçici akım (A) 1 dakika	Boyutlar (mm) (G x Y x D)	Referans	Fiyat (TL)	Teslim süresi
<b>Monofaze 200 - 240V AC</b>						
0.18	1.4	2.1	72 x 143 x 102	ATV12H018M2	325,00	A
0.37	2.4	3.6	72 x 130 x 121	ATV12H037M2	350,00	A
0.55	3.5	5.3	72 x 130 x 131	ATV12H055M2	385,00	A
0.75	4.2	6.3	72 x 130 x 131	ATV12H075M2	410,00	A
1.5	7.5	11.2	105 x 142 x 156	ATV12HU15M2	560,00	A
2.2	10	15	105 x 142 x 156	ATV12HU22M2	690,00	A



ATV12H075M2

- Çalışma sıcaklığı: Kayıpsız -10... +50°C arası (60°C'ye kadar kayıplı),
- %150 bir dakika süresince, %170 iki saniye süresince aşırı moment kapasitesi,
- V/f, açık çevrim vektör kontrol (SVC) veya pompa-fan enerji tasarruf modu,
- Dahili Modbus haberleşme,
- 4 dijital giriş, 1 dijital çıkış, 1 röle çıkışı, 1 analog giriş, 1 analog çıkış,
- 40 dahili fonksiyon,
- Dahili pompa anahtarlama ve PID,
- Maksimum 400 Hz çıkış frekansı,
- 2kHz - 16kHz arası anahtarlama frekansı,
- 0,75kW'a kadar fansız tasarım ile sesiz çalışma (0 dBA),
- Dahili potansiyometre ile cihaz üzerinden kontrol,
- CE direktiflerine tam uyumlu,
- Dahili B sınıfı konut tipi EMC (RFI) filtre,
- IP20 korumalı,
- Multiloader ile enerjisizken kutusunda programlama,
- Sertifikalar: CE, UL, CSA, C-Tick, NOM, GOST.

### Aksesuarlar

PC'den konfigürasyon yazılımı	SoMove Lite	Ücretsiz	-
Cep telefonundan konfigürasyon	SoMove Mobile	Ücretsiz	-
USB tipi PC Programlama kablosu (USB → RJ45)	TCSMCNAM3M002P	130,00	A
Harici kontrol paneli IP54	VW3A1006	110,00	C



VW3A1006

### Eğitim

ATV12 uygulamalı teknik eğitim	1 gün	EK-HK12	200,00	-
Twido ile haberleşme çözümleri	2 gün	OK-HAB1	400,00	-

### Modbus bağlantı aksesuarları

Modbus dağıtım kutusu (opsiyonel) 10 adet RJ45 konnektör ve 1 adet vidalı terminal	LU9GC3	163,00	A
1 m Modbus seri bağlantı kablosu iki ucu RJ45 konnektörlü	VW3A8306R10	14,00	C
3 m Modbus seri bağlantı kablosu iki ucu RJ45 konnektörlü	VW3A8306R30	19,00	A
Modbus T - bağlantı aparatı (entegre 0,3 m kablolu)	VW3A8306TF03	64,00	C
Modbus T - bağlantı aparatı (entegre 1 m kablolu)	VW3A8306TF10	72,00	C
Hat sonlandırma R= 120 Ohm C = 1 nf	VW3A8306RC	46,00	C
Hat sonlandırma R= 150 Ohm	VW3A8306R	42,00	C

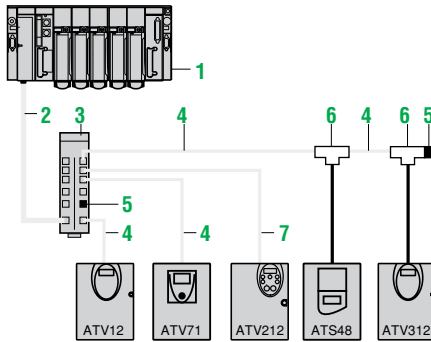

### Modbus bağlantı

HUB (çoklayıcı) ve RJ45 konnektörler yoluyla bağlantı

- 1 PLC
- 2 PLC tipine bağlı olarak Modbus kablosu
- 3 LU9GC3 Modbus HUB (çoklayıcı)
- 4 Modbus ara bağlantı kablosu VW3A8306R••
- 5 VW3A8306RC hat sonlandırıcılar
- 6 Modbus T - bağlantı kutuları VW3A8306TF•• (kablolu)
- 7 Modbus ara bağlantı kablosu VW3A8306R••



# Hız Kontrol Cihazları

## Altivar 312

0,18 kW - 15 kW

Yüksek Moment, Fonksiyonel Tasarım, Genişleyebilir, Vektör Kontrol

**Schneider**  
Electric

### TÜRKÇE



ATV312H075M2



VW3A1101

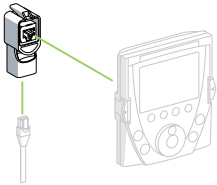

Uzaktan bağlantı kiti



VW3A4551

Güç (kW)	Sürekli akım (A)	Geçici akım (A) 1 dakika	Boyutlar (mm) (G x Y x D)	Referans	Fiyat (TL)	Teslim süresi
<b>Monofaze 200 – 240V AC</b>						
0.18	1.5	2.3	72 x 145 x 138	ATV312H018M2	495,00	A
0.37	3.3	5	72 x 145 x 138	ATV312H037M2	525,00	A
0.55	3.7	5.6	72 x 145 x 148	ATV312H055M2	540,00	A
0.75	4.8	7.2	72 x 145 x 148	ATV312H075M2	620,00	A
1.1	6.9	10.4	107 x 143 x 158	ATV312HU11M2	680,00	A
1.5	8	12	107 x 143 x 158	ATV312HU15M2	780,00	A
2.2	11	16.5	142 x 184 x 158	ATV312HU22M2	900,00	A

Güç (kW)	Sürekli akım (A)	Geçici akım (A) 1 dakika	Boyutlar (mm) (G x Y x D)	Referans	Fiyat (TL)	Teslim süresi
<b>Trifaze 380-500V AC</b>						
0.37	1.5	2.3	105 x 143 x 138	ATV312H037N4	900,00	A
0.55	1.9	2.9	105 x 143 x 138	ATV312H055N4	955,00	A
0.75	2.3	3.5	105 x 143 x 138	ATV312H075N4	1.040,00	A
1.1	3	4.5	107 x 143 x 158	ATV312HU11N4	1.110,00	A
1.5	4.1	6.2	107 x 143 x 158	ATV312HU15N4	1.230,00	A
2.2	5.5	8.3	142 x 184 x 158	ATV312HU22N4	1.320,00	A
3	7.1	10.7	142 x 184 x 158	ATV312HU30N4	1.450,00	A
4	9.5	14.3	142 x 184 x 158	ATV312HU40N4	1.600,00	A
5.5	14.3	21.5	180 x 232 x 178	ATV312HU55N4	1.900,00	A
7.5	17	25.5	180 x 232 x 178	ATV312HU75N4	2.300,00	A
11	27.7	41.6	245 x 330 x 178	ATV312HD11N4	2.900,00	A
15	33	49.5	245 x 330 x 178	ATV312HD15N4	3.800,00	A

- Çalışma sıcaklığı: Kayıpsız -10°C... +50°C arası (60°C'ye kadar kayıplı),
- %170 bir dakika süresince, %200 iki saniye süresince aşırı moment kapasitesi,
- V/f, Açık çevrim vektör kontrol (SVC) veya pompa-fan enerji tasarruf modu
- Dahili Modbus ve CANopen haberleşme,
- 6 dijital giriş, 2 röle çıkışı, 3 analog giriş, 1 analog çıkış
- 50 dahili fonksiyon ve PI regülatörü
- Maksimum 500 Hz çıkış frekansı
- 2kHz - 16kHz arası anahtarlama frekansı
- Dahili fren kısıcısı
- DC bara bağlantısı
- Dahili potansiyometre ile cihaz üzerinden kontrol,
- CE direktiflerine tam uyumlu,
- Dahili A sınıfı EMC (RFI) filtre,
- IP21 koruma standart, IP55 korumalı versiyon için Müşteri Destek Merkezi'ni arayınız. 444 30 30.
- Multiloader ile programlama,
- Sertifikalar: CE, UL, CSA, C-Tick, NOM, GOST, DNV

### Aksesuarlar

PC'den konfigürasyon yazılımı	SoMove Lite	Ücretsiz	-
Cep telefonundan konfigürasyon	SoMove Mobile	Ücretsiz	-
USB tipi PC programlama kablosu (USB → RJ45)	TCSMCNAM3M002P	130,00	A
Harici kontrol paneli IP54	VW3A11006	110,00	C
Harici grafik Türkçe kontrol paneli	VW3A1101	350,00	A
RJ45 dişi / dişi adaptörü (grafik panel için)	VW3A1105	38,00	A

### Haberleşme kartları

Profibus DP V1	VW3A31207	335,00	C
CANopen daisy chain	VW3A31208	145,00	C
DeviceNet	VW3A31209	355,00	C

### Eğitim

ATV312 uygulamalı teknik eğitim	1 gün	EK-HK31	400,00	-
Twido ile haberleşme çözümleri	2 gün	OK-HAB1	400,00	-

### Frenleme dirençleri

Frenleme dirençleri tüm cihazlar için ortaktır. Uygulamalarınız için Müşteri Destek Merkezi'ni arayınız. 444 30 30.

### Giriş şok bobinleri

ATV312H055M2 ve ATV312H075M2	VZ1L007UM50	210,00	C
ATV312HU11M2 ve ATV312HU22M2	VZ1L018UM20	260,00	C
ATV312H037N4 ve ATV312HU15N4	VW3A4551	290,00	C
ATV312HU22N4 ve ATV312HU40N4	VW3A4552	360,00	C
ATV312HU55N4 ve ATV312HU75N4	VW3A4553	390,00	C
ATV312HD11N4 ve ATV312HD15N4	VW3A4554	490,00	C



## Hız kontrol cihazları

### Altivar 32

0,18 kW - 15 kW

Yüksek Moment, Programlanabilir, Vektör Kontrol, Enerji Verimliliği Fonksiyonları



## TÜRKÇE



ATV32H075N4



Türkçe panel



Bluetooth  
Kablosuz bağlantı



Yanyana montaj



GV2 devre kesici  
doğrudan montaj kiti

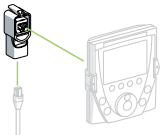

Uzaktan bağlantı kiti

Güç (kW)	Sürekli akım (A)	Geçici akım (A) 1 dakika	Boyutlar (mm) (G x Y x D)	Referans	Fiyat (TL)	Teslim süresi
----------	------------------	--------------------------	---------------------------	----------	------------	---------------

#### Monofaze 200 – 240V AC

0.18	1.5	2.3	45 x 317 x 245	ATV32H018M2	630,00	A
0.37	3.3	5	45 x 317 x 245	ATV32H037M2	650,00	A
0.55	3.7	5.6	45 x 317 x 245	ATV32H055M2	680,00	A
0.75	4.8	7.2	45 x 317 x 245	ATV32H075M2	710,00	A
1.1	6.9	10.4	60 x 317 x 245	ATV32HU11M2	780,00	A
1.5	8	12	60 x 317 x 245	ATV32HU15M2	890,00	A
2.2	11	16.5	60 x 317 x 245	ATV32HU22M2	970,00	A

#### Trifaze 380-500V AC

0.37	1.5	2.3	45 x 317 x 245	ATV32H037N4	900,00	A
0.55	1.9	2.9	45 x 317 x 245	ATV32H055N4	930,00	A
0.75	2.3	3.5	45 x 317 x 245	ATV32H075N4	960,00	A
1.1	3	4.5	45 x 317 x 245	ATV32HU11N4	990,00	A
1.5	4.1	6.2	45 x 317 x 245	ATV32HU15N4	1.060,00	A
2.2	5.5	8.3	60 x 317 x 245	ATV32HU22N4	1.150,00	A
3	7.1	10.7	60 x 317 x 245	ATV32HU30N4	1.250,00	A
4	9.5	14.3	60 x 317 x 245	ATV32HU40N4	1.380,00	A
5.5	14.3	21.5	150 x 308 x 232	ATV32HU55N4	1.650,00	A
7.5	17	25.5	150 x 308 x 232	ATV32HU75N4	2.000,00	A
11	27.7	41.6	180 x 404 x 232	ATV32HD11N4	2.500,00	A
15	33	49.5	180 x 404 x 232	ATV32HD15N4	3.150,00	A

- Çalışma sıcaklığı: Kayıpsız -10... +50°C arası (60°C'ye kadar kayıplı),
- %170 bir dakika süresince, %200 iki saniye süresince aşırı moment kapasitesi,
- V/f, açık çevrim senkron ve asenkron motor vektör kontrol (SVC) veya pompa-fan enerji tasarrufu modu
- Dahili Bluetooth bağlantısı, Modbus ve CANopen haberleşme,
- SIL sertifikalı STO girişi ve programlanabilir girişleri dahili güvenlik fonksiyonları (SLS, SS1)
- 6 dijital giriş, 1 dijital çıkış, 2 röle çıkışı, 3 analog giriş, 1 analog çıkış,
- Programlanabilir dahili kontrolör ATVLogic, 150 dahili fonksiyon ve PID regülatörü
- 3 adet farklı motor konfigürasyonu saklama ve motor konfigürasyonu anahtarlama,
- Maksimum 600 Hz çıkış frekansı
- 2kHz - 16kHz arası anahtarlama frekansı
- Dahili fren kısıyıcı
- Daisy chain DC bara bağlantısı
- Dahili potansiyometre ile cihaz üzerinden kontrol,
- CE direktiflerine tam uyumlu,
- Dahili A sınıfı EMC (RFI) filtre,
- IP20 korumalı,
- Multiloader ile enerjisizken programlama,
- Lexium 32 ile benzer boyut ve ortak haberleşme kartları,
- Sertifikalar: CE, UL, CSA, C-Tick, NOM, GOST.

#### Aksesuarlar

PC'den konfigürasyon yazılımı	SoMove Lite	Ücretsiz	-
Çep telefonundan konfigürasyon	SoMove Mobile	Ücretsiz	-
USB tipi PC programlama kablosu (USB → RJ45)	TCSMCNAM3M002P	130,00	A
Harici kontrol paneli IP54	VW3A1006	110,00	C
Harici grafik Türkçe kontrol paneli	VW3A1101	350,00	C
RJ45 dişi / dişi adaptörü	VW3A1105	38,00	C
GV2/ATV32 direkt montaj adaptörü (minimum 10 adet sipariş edilmelidir)	GV2AF4 *	6,00	A
GV2/ATV32 direkt montaj plakası (minimum 10 adet sipariş edilmelidir)	VW3A9921 *	10,00	A
90° montaj plaketi	VW3A9920 *	50,00	A

#### Haberleşme kartları

Profibus DP V1	VW3A3607	315,00	C
CANopen daisy chain	VW3A3608	120,00	C
CANopen (SUB-D9)	VW3A3618	95,00	C
DeviceNet	VW3M3301	120,00	C
Ethernet/IP / Modbus TCP/IP 100 Mb/s	VW3A3616	350,00	C
EtherCAT	VW3A3601	335,00	C

#### Eğitim

ATV32 uygulamalı teknik eğitim	2 gün	EK-HK32	600,00	-
Twido ile haberleşme çözümleri	2 gün	OK-HAB1	400,00	-

#### Frenleme dirençleri

Frenleme dirençleri tüm cihazlar için ortaktır. Uygulamaların için Müşteri Destek Merkezi'ni arayınız. 444 30 30.

\* ATV32H018M2 ile ATV32HU22M2 arasındaki tüm referanslar ve ATV32H037N4 ile ATV32HU40N4 arasındaki tüm referanslar için geçerlidir.



# Altivar Logic

PLC'yi, Altivar 32'ye sığdırdık!

Hareketli reklam panosu

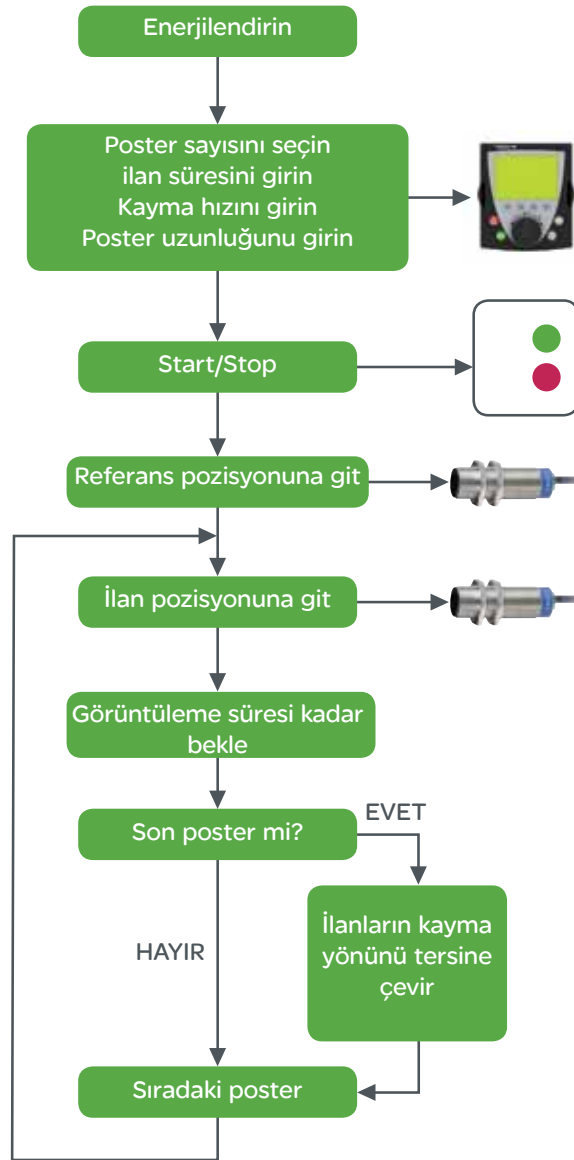

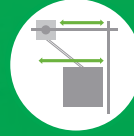

Sensörsüz açık çevrim salınım engelleme (anti-sway) kontrolü ile yük yönetimi



Hız optimizasyonu ve gevşek halat kontrolü

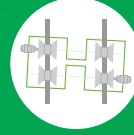

Çarpılma önleme (anti-crab) fonksiyonu ile taşıyıcı tekerler (bogi) arası tam hizalama (+/-5mm)



Kaldırma pozisyon senkronizasyon fonksiyonu ile arabalar arası stabil kaldırma hareketi

# Vinçlerde güvenlik ve verimliliği artırırken zamandan tasarruf edin

## Vinçlerde kazandıran çözümler

### Vinçlerde, tasarım ve devreye alma sürecini %50 azaltın.

Önceden test edilmiş, onaylanmış ve dökümanlar ile desteklenmiş vinç otomasyon mimarileri ve tek yazılım SoMachine bünyesindeki vinç yazılım kütüphaneleri ile tasarım, devreye alma ve servis & bakım sürelerini kısaltın.

Esnek, genişleyebilir ve kolay uygulanabilir Schneider Electric Vinç çözümleri işinizi kolaylaştırır.

### Makina performansını ve ömrünü artırın.

Yenilikçi otomasyon ürünleri teknolojinin getirdiği salınım engelleme, aşırı yük, hız optimizasyonu ve çarpılma önleme gibi Schneider Electric uzman vinç fonksiyonları ve gelişmiş rejeneratif hız kontrol çözümleri bütünü ile MachineStruxure çözümleri vinçlerde emniyet, verimlilik ve performans artışı sağlar, servis ihtiyacını azaltır.

### Rekabetçi olun.

Benzersiz vinç kontrol tecrübemiz işletme ve makina maliyetlerinizi azaltır. Tasarım, devreye alma ve bakım süreçlerinde dünyanın her neresinde yardıma ihtiyacınız olursa; çözüm merkezlerimiz, vinç uygulama uzmanlarımız, satış ve satış sonrası servis ağlarımız ile hizmete hazırız.

## MachineStruxure™

Schneider Electric Vinç Uygulama Fonksiyonları ile güvenlik ve performansta ciddi artış

Tek başına anti sway (salınım engelleme) fonksiyonu kullanımı ile %25 performans artışı

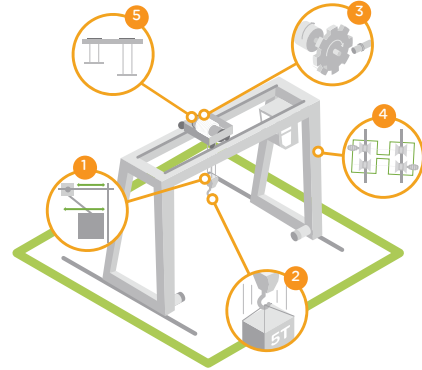

### Vinç fonksiyonları

- 1 Anti sway – Salınım engelleme
- 2 Aşırı yük kontrolü
- 3 Yük aşırı hız kontrolü
- 4 Anti crab – Çarpılma önleme
- 5 Trolley senkronizasyonu



# Hız Kontrol Cihazları

## Altivar 71

0,75 kW - 2000 kW, Yüksek Moment, Profesyonel Tasarım, Genişleyebilir,  
Açık ve Kapalı Çevrim Vektör Kontrol



### TÜRKÇE



ATV71HU75N4



ATV71EXS5D90N4  
IP54 panolu sürücü çözümü

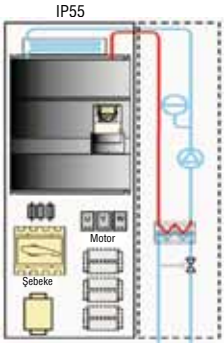

Su soğutmalı, panolu sürücü çözümü



VW3A3407

Güç (kW)	Sürekli akım (A)	Geçici akım (A) 1 dakika	Boyutlar (mm) G x Y x D	Referans	Fiyat (TL)	Teslim süresi
<b>Trifaze 380 – 480V AC</b>						
0.75	2.3	3.5	130 x 230 x 175	ATV71H075N4	1.515,00	A
1.5	4.1	6.2	130 x 230 x 175	ATV71HU15N4	1.735,00	A
2.2	5.8	8.7	130 x 230 x 175	ATV71HU22N4	1.890,00	A
3	7.8	11.7	155 x 260 x 187	ATV71HU30N4	1.980,00	A
4	10.5	15.8	155 x 260 x 187	ATV71HU40N4	2.165,00	A
5.5	14.3	21.5	175 x 295 x 187	ATV71HU55N4	2.565,00	A
7.5	17.6	26.4	175 x 295 x 187	ATV71HU75N4	2.995,00	A
11	27.7	41.6	210 x 295 x 213	ATV71HD11N4	4.100,00	A
15	33	49.5	230 x 400 x 213	ATV71HD15N4	5.000,00	A
18.5	41	61.5	230 x 400 x 213	ATV71HD18N4	5.700,00	A
22	48	72	240 x 420 x 236	ATV71HD22N4	6.200,00	A
30	66	99	240 x 550 x 266	ATV71HD30N4	7.500,00	A
37	79	118.5	240 x 550 x 266	ATV71HD37N4	9.550,00	A
45	94	141	320 x 630 x 290	ATV71HD45N4	11.000,00	A
55	116	174	320 x 630 x 290	ATV71HD55N4	13.300,00	A
75	160	240	320 x 630 x 290	ATV71HD75N4	15.250,00	A
90	179	269	320 x 920 x 377	ATV71HD90N4	17.300,00	A
110	215	323	360 x 1022 x 377	ATV71HC11N4	19.100,00	C
132	259	388	340 x 1190 x 377	ATV71HC13N4	23.000,00	C
160	314	471	440 x 1190 x 377	ATV71HC16N4	27.000,00	C
200	387	580	595 x 1190 x 377	ATV71HC20N4	33.000,00	C
250	481	721	595 x 1190 x 377	ATV71HC25N4	39.000,00	C

280 - 2000 kW'a kadar olan sürücüler için Bayilerimize veya Bölge Müdürlüklerimize başvurunuz.

- Çalışma sıcaklığı: Kayıpsız -10... +50°C arası (60°C'ye kadar kayıplı),
- %170 bir dakika süresince, %220 iki saniye süresince aşırı moment kapasitesi,
- V/f, Açık çevrim ve senkron ve asenkron motor vektör kontrol (SVC),
- Dahili Modbus ve CANopen haberleşme,
- Dahili güvenlik fonksiyonu, SIL2 sertifikalı,
- 6 dijital giriş, 2 röle çıkışı, 2 analog giriş, 1 analog çıkış,
- Grafik Türkçe kontrol paneli üzerinden, dahili pot ile cihaz üzerinden kontrol,
- 150'den fazla dahili fonksiyon ve PID regülatörü,
- Uygulamalara özel makrolar,
- 6 adet farklı motor konfigürasyonu saklama ve motor konfigürasyonu anahtarlama,
- Maksimum 600 Hz çıkış frekansı,
- 2kHz - 16kHz arası anahtarlama frekansı,
- 0,75 - 160 kW arası güçlerde dahili fren kısıcı modülü,
- 18,5 - 500 kW arası sürücülerde dahili şok bobini,
- DC bara bağlantısı,
- CE direktiflerine tam uyumlu,
- Dahili A sınıfı EMC (RFI) filtre,
- 75 kW'a kadar IP20, 500 kW'a kadar IP00, 90 kW ve üzeri sürücüler için IP23 ve IP54 korumalı hazır panolu versiyonlar,
- Sertifikalar: CE, UL, CSA, DNV, C-Tick, NOM, GOST.

### Altivar 71 panolu çözümler

Altivar 71 serisi, 380V ve 690V besleme gerilimi seçenekleriyle 90 kW'dan 2000 kW'a kadar hazır panolu olarak çözüm sunmaktadır.

Bu güç aralığında su ve hava soğutmalı olmak üzere 2 farklı soğutma seçeneği mevcuttur.

Hazır panolu sürücü çözümlerimizle ilgili bilgi almak için internet sitemizi ([www.schneider-electric.com.tr](http://www.schneider-electric.com.tr)) ziyaret ediniz.

Teklif için Bayilerimize veya Bölge Müdürlüklerimize başvurunuz.

### Altivar 71'e özel aksesuarlar

#### Kapalı çevrim enkoder kartları

RS-422 çıkışlı, 5V, 300 kHz, incremental (artım) tipli enkoder	VW3A3401	240,00	A
Push-pull çıkışlı, 24V, 300 kHz, incremental (artım) tipli enkoder	VW3A3407	240,00	A
Resolver	VW3A3408	270,00	C

#### Altivar 71 için rejeneratif frenleme üniteleri

Rejen frenleme üniteleri ve Active Front End (AFE) için Müşteri Destek Merkezi'ni arayınız. 444 30 30.

Altivar 71 için frenleme dirençleri	Sürekli fren (W)	Direnç (Ω, 20°C)			
ATV71H075N4 ... ATV71HU40N4	50	100	VW3A7701	260,00	C
ATV71HU55N4 ve ATV71HU75N4	100	60	VW3A7702	320,00	C
ATV71HD11N4 ve ATV71HD15N4	200	28	VW3A7703	490,00	C
ATV71HD18N4 ... ATV71HD30N4	1000	15	VW3A7704	920,00	C
ATV71HD37N4	1000	10	VW3A7705	980,00	C
ATV71HD45N4 ... ATV71HD75N4	1300	5	VW3A7707	1.100,00	C

#### Eğitim

ATV61/71 uygulamalı teknik eğitim	2 gün	EK-HK711	600,00	-
-----------------------------------	-------	----------	--------	---



## Hız Kontrol Cihazları

### Altivar 61

0,75 kW - 2.400 kW

Değişken Moment, Profesyonel Tasarım, Enerji Tasarruf Modu ve Endüstriyel Uygulamalar



### TÜRKÇE



ATV61H075N4



ATV61EXS5D90N4  
IP54 panolu sürücü çözümü

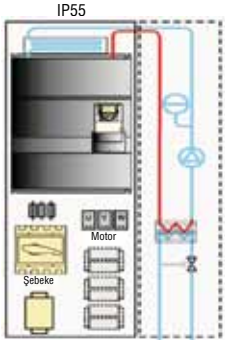

Su soğutmalı, panolu sürücü çözümü

Güç (kW)	Sürekli akım (A)	Geçici akım (A) 1 dakika	Boyutlar (mm) G x Y x D	Referans	Fiyat (TL)	Teslim süresi
<b>Trifaze 380 – 480 V AC</b>						
0.75	2.3	2.7	130 x 230 x 175	ATV61H075N4	1.415,00	C
1.5	4.1	4.9	130 x 230 x 175	ATV61HU15N4	1.660,00	C
2.2	5.8	6.9	130 x 230 x 175	ATV61HU22N4	1.780,00	C
3	7.8	9.3	155 x 260 x 187	ATV61HU30N4	1.890,00	C
4	10.5	12.6	155 x 260 x 187	ATV61HU40N4	1.980,00	A
5.5	14.3	17.1	175 x 295 x 187	ATV61HU55N4	2.355,00	A
7.5	17.6	21.1	175 x 295 x 187	ATV61HU75N4	2.680,00	A
11	27.7	33.2	210 x 295 x 213	ATV61HD11N4	3.380,00	A
15	33	39.6	230 x 400 x 213	ATV61HD15N4	4.280,00	A
18.5	41	49.2	230 x 400 x 213	ATV61HD18N4	5.050,00	A
22	48	57.6	240 x 420 x 236	ATV61HD22N4	5.800,00	A
30	66	79.2	240 x 550 x 266	ATV61HD30N4	6.400,00	A
37	79	94.8	240 x 550 x 266	ATV61HD37N4	8.000,00	A
45	94	112.8	320 x 630 x 290	ATV61HD45N4	9.800,00	A
55	116	139.2	320 x 630 x 290	ATV61HD55N4	11.200,00	A
75	160	192	320 x 630 x 290	ATV61HD75N4	13.000,00	A
90	179	214.8	320 x 920 x 377	ATV61HD90N4	15.000,00	A
110	215	258	320 x 920 x 377	ATV61HC11N4	17.500,00	A
132	259	310.8	360 x 1022 x 377	ATV61HC13N4	21.000,00	C
160	314	376.8	340 x 1190 x 377	ATV61HC16N4	25.000,00	C
220	427	512.4	440 x 1190 x 377	ATV61HC22N4	31.000,00	C
250	481	577.2	595 x 1190 x 377	ATV61HC25N4	38.000,00	C
315	616	739.2	595 x 1190 x 377	ATV61HC31N4	45.000,00	C

400 - 2400 kW'a kadar olan sürücüler için Bayilerimize ve Bölge Müdürlüklerimize başvurunuz.

- Çalışma sıcaklığı: Kayıpsız -10... +50°C arası (60°C'ye kadar kayıplı),
- %130 bir dakika süresince aşırı moment kapasitesi,
- V/f, açık çevrim senkron ve asenkron motor vektör kontrol (SVC)
- Dahili Modbus ve CANopen haberleşme,
- Dahili güvenlik fonksiyonu, SIL2 sertifikalı,
- 6 dijital giriş, 2 röle çıkışı, 2 analog giriş, 1 analog çıkış,
- Grafik Türkçe kontrol paneli üzerinde,
- 150'den fazla dahili fonksiyon ve PID regülatörü,
- Uygulamalara özel makrolar,
- 6 adet farklı motor konfigürasyonu saklama ve motor konfigürasyonu anahtarlama,
- Maksimum 600 Hz çıkış frekansı,
- 2kHz - 16kHz arası anahtarlama frekansı,
- 0,75 - 220 kW arası güçlerde dahili fren kısıcı modülü,
- 18,5 - 630 kW arası sürücülerde dahili harmonik filtre (şok bobini),
- DC bara bağlantısı,
- CE direktiflerine tam uyumlu,
- Dahili A sınıfı EMC (RFI) filtre,
- 75 kW'a kadar IP20, 630 kW'a kadar IP00. 90 kW ve üzeri sürücüler için IP23 ve IP54 korumalı hazır panolu versiyonlar,
- Sertifikalar: CE, UL, CSA, DNV, C-Tick, NOM, GOST.

#### Altivar 61 panolu çözümler

Altivar 61 serisi, 380V ve 690V besleme gerilimi seçenekleriyle 90 kW'dan 2400 kW'a kadar hazır panolu olarak çözüm sunmaktadır.

Bu güç aralığında su ve hava soğutmalı olmak üzere 2 farklı soğutma seçeneği mevcuttur.

Hazır panolu sürücü çözümlerimizle ilgili bilgi almak için internet sitemizi ([www.schneider-electric.com.tr](http://www.schneider-electric.com.tr)) ziyaret ediniz.

Teklif için Bayilerimize ve Bölge Müdürlüklerimize başvurunuz.

#### Altivar 61'e özel aksesuarlar

##### Uygulama kartı

Pompa anahtarlama kartı	VW3A3502	560,00	C
-------------------------	----------	--------	---

##### Eğitim

ATV61/71 uygulamalı teknik eğitim	2 gün	EK-HK711	600,00	-
-----------------------------------	-------	----------	--------	---



# Hız Kontrol Cihazları Altivar 61 & 71 Ortak Aksesuarlar

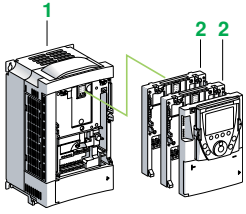

ATV61/71 genişleme kartları

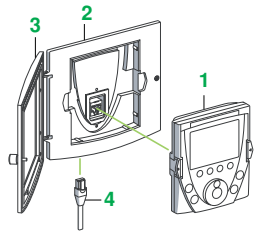

ATV61/71 uzaktan bağlantı kiti



VW3A8121



SZ1RV1202

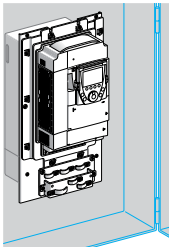

VW3 A95 Soğutucu ayırma montaj kiti

Tanım	Referans	Fiyat (TL)	Teslim süresi
-------	----------	------------	---------------

### Giriş / Çıkış kartları

Lojik giriş / çıkış kartı	VW3A3201	190,00	C
Genişletilmiş lojik giriş / çıkış kartı	VW3A3202	290,00	A

### Haberleşme kartları

Ethernet IP / Modbus TCP/IP 100 Mbit - Dual port	VW3A3310D	370,00	C
Profibus DP V1	VW3A3307S371	430,00	C
LonWorks	VW3A3312	370,00	C
BACnet	VW3A3315	370,00	C

### Kontrol paneli ve uzağa taşıma aksesuarları

Harici grafik Türkçe kontrol paneli (1)	VW3A1101	350,00	A
Pano montaj modülü (IP54 koruma sınıfı) (2)	VW3A1102	91,00	A
Şeffaf koruma kapağı (IP65 koruma sınıfı) (3)	VW3A1103	55,00	A
Bağlantı kablosu, 1 metre (4)	VW3A1104R10	22,00	A
Bağlantı kablosu, 3 metre (4)	VW3A1104R30	31,00	A
RJ45 dişi / dişi adaptörü	VW3A1105	38,00	A

### Diğer Aksesuarlar

Potansiyometre	SZ1RV1202	75,00	A
PC'den konfigürasyon yazılımı (ATV12, ATV312, ATV32, ATV61, ATV71, ATS22)*	SoMove Lite	Ücretsiz	-
PC'den konfigürasyon yazılımı (ATV61, ATV71, ATS48)	PowerSuite	Ücretsiz	-
USB tipi PC Programlama kablosu (USB → RJ45)	TCSMCNAM3M002P	130,00	A
Soğutucu ayırma pano montaj kiti	VW3A95**	-	C
Simple-Loader	VW3A8120	195,00	C
Multi-Loader	VW3A8121	1.490,00	C

### Modbus bağlantı aksesuarları

Modbus dağıtım kutusu (opsiyonel) 10 adet RJ45 konnektör ve 1 adet vidalı terminal	LU9GC3	163,00	A
1 m Modbus seri bağlantı kablosu iki ucu RJ45 konnektörlü	VW3A8306R10	14,00	C
3 m Modbus seri bağlantı kablosu iki ucu RJ45 konnektörlü	VW3A8306R30	19,00	A
Modbus T - bağlantı aparatı (entegre 0,3 m kablolu)	VW3A8306TF03	64,00	C
Modbus T - bağlantı aparatı (entegre 1 m kablolu)	VW3A8306TF10	72,00	C
Hat sonlandırma R= 120 Ohm C = 1 nf	VW3A8306RC	46,00	C
Hat sonlandırma R= 150 Ohm	VW3A8306R	42,00	C

### CANopen bağlantı aksesuarları

CANopen haberleşme adaptörü	VW3CANTAP2	200,00	C
2 adet RJ45 konnektörlü 0,3 m CANopen kablosu	VW3CANCARR03	36,00	C
2 adet RJ45 konnektörlü 1 m CANopen kablosu	VW3CANCARR1	46,00	C
CANopen adaptör, RJ45 ile 9 pinli erkek SUB-D arası bağlantı	VW3CANA71	72,00	C

- Diğer Modbus bağlantı tipleri veya aksesuarları için lütfen Müşteri Destek Merkezi'ni arayınız. 444 30 30.

- Diğer CANopen bağlantı tipleri veya aksesuarları için lütfen Müşteri Destek Merkezi'ni arayınız. 444 30 30.

\* Yeni konfigürasyon yazılımı.

\*\* Pano içerisindeki ısı kayıpları %90 azaltmak amacıyla sürücünün güç katının, kontrol ünitesinden ayrı bir bölmede kalmasını sağlar. Bu sayede güç katı, ayrı bir soğutma katı ile soğutulabilir. Fiyat için Müşteri Destek Merkezi'ni arayınız. 444 30 30.

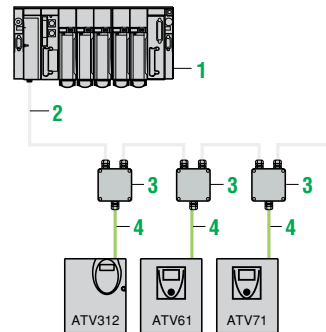

### CANopen bağlantı

- 1 PLC
- 2 CANopen kablosu
- 3 CANopen haberleşme adaptörü
- 4 İki adet RJ45 konnektörlü CANopen haberleşme kablosu



# Hız Kontrol Cihazları

## Altivar 212 HVAC

0,75 kW - 75 kW

Değişken Moment, Fonksiyonel Tasarım, Enerji Tasarrufu Modu ve Bina Uygulamaları



TÜRKÇE

HVAC



ATV212HU22N4



ATV212WU55N4



Türkçe panel

Güç (kW)	Sürekli akım (A)	Geçici akım (A) 1 dakika	Boyutlar (mm) G x Y x D	Referans	Fiyat (TL)	Teslim süresi
<b>Trifaze 380 – 480V AC</b>						
0.75	2.2	2.4	107 x 143 x 150	ATV212H075N4	990,00	A
1.5	3.7	4	107 x 143 x 150	ATV212HU15N4	1.150,00	A
2.2	5.1	5.6	107 x 143 x 150	ATV212HU22N4	1.250,00	A
3	7.2	7.9	142 x 184 x 150	ATV212HU30N4	1.350,00	A
4	9.1	10	142 x 184 x 150	ATV212HU40N4	1.490,00	A
5.5	12	13.2	142 x 184 x 150	ATV212HU55N4	1.760,00	A
7.5	16	17.6	180 x 232 x 170	ATV212HU75N4	2.150,00	A
11	22.5	24.8	180 x 232 x 170	ATV212HD11N4	2.650,00	A
15	30.5	33.6	245 x 330 x 190	ATV212HD15N4	3.340,00	A
18.5	37	40.7	245 x 330 x 190	ATV212HD18N4	3.960,00	A
22	43.5	47.9	240 x 420 x 214	ATV212HD22N4	4.550,00	A
30	58.5	64.4	240 x 420 x 214	ATV212HD30N4	5.100,00	C
37	79	86.9	240 x 550 x 266	ATV212HD37N4	6.350,00	C
45	94	103.4	240 x 550 x 266	ATV212HD45N4	8.300,00	C
55	116	127.6	320 x 630 x 290	ATV212HD55N4	10.400,00	C
75	160	176	320 x 630 x 290	ATV212HD75N4	11.000,00	C

- Çalışma sıcaklığı: kayıpsız -10... +50°C arası (60°C'ye kadar kayıplı),
- %120 bir dakika süresince aşırı moment kapasitesi
- Değişken tork kontrolü ve enerji tasarruf modu, açık çevrim asenkron motor vektör kontrol (SVC)
- Dahili Modbus, BACnet, Apogee FLN P1, Metasys N2 veya opsiyonel Lonworks haberleşme
- 3 dijital giriş, 2 röle çıkışı, 2 analog giriş, 1 analog çıkış
- Grafik Türkçe kontrol paneli ile devreye alma imkanı
- Uygulamalara özel makrolar
- Yangında duman tahliyesi için zorlamalı çalışma
- HVAC sistemleri için damper kontrolü
- Maksimum 200 Hz çıkış frekansı
- 2kHz - 16kHz arası anahtarlama frekansı
- C-less teknoloji ile ek filtreye ihtiyaç duymaksızın düşük harmonik çözümü %30 THDI
- CE direktiflerine tam uyumlu,
- Dahili A sınıfı EMC (RFI) filtre,
- IP21 koruma standart, IP55 versiyonları için Müşteri Destek Merkezi'ni arayınız. 444 30 30.
- Sertifikalar: CE, UL, CSA, C-Tick, NOM.

### Altivar 212 için aksesuarlar

Aksesuar	Referans	Fiyat (TL)	Teslim süresi
PC'den konfigürasyon yazılımı	PCSoft	Ücretsiz	-
USB tipi PC programlama kablosu (USB → RJ45)	TCSMCNAM3M002P	130,00	A
LonWorks haberleşme kartları	VW3A21212	300,00	C
Harici grafik Türkçe kontrol paneli	VW3A1101	350,00	A
RJ45 dişi / dişi adaptörü	VW3A1105	38,00	C

### B Sınıfı EMC (RFI) filtreler

Filtre	Referans	Fiyat (TL)	Teslim süresi
ATV212H075N4 ... ATV212HU22N4	VW3A31404	200,00	C
ATV212HU30N4 ... ATV212HU55N4	VW3A31406	300,00	C
ATV212HU75N4 ... ATV212HD11N4	VW3A31407	400,00	C
ATV212HD15N4 ... ATV212HD18N4	VW3A31409	500,00	C
ATV212HD22N4 ... ATV212HD30N4	VW3A4406	900,00	C
ATV212HD37N4 ... ATV212HD45N4	VW3A4407	1.000,00	C
ATV212HD55N4 ... ATV212HD75N4	VW3A4408	1.700,00	C

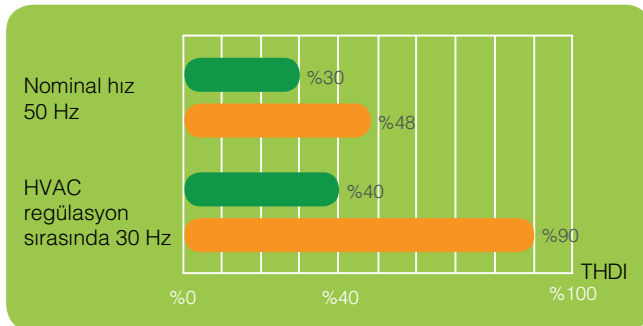

- Altivar 212 C-Less teknolojisi ile. (Standart ürünlerimiz)
- Diğer standart hız kontrol cihazları

# Altistart Ailesi : 3 - 1200A / 0,37 - 900kW

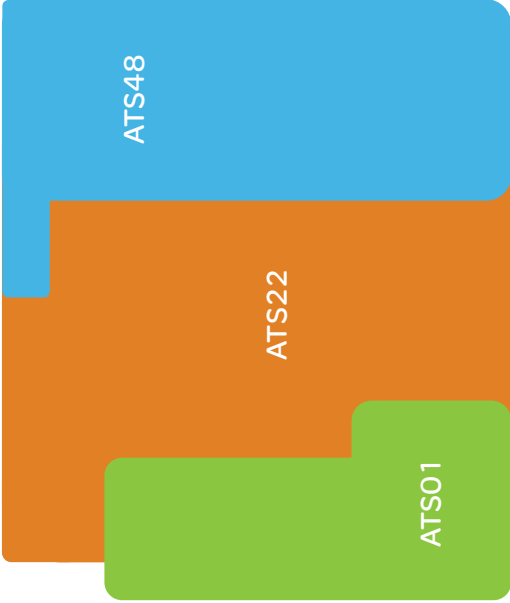
Kırcı	Kompresör	Pompa	Fan	Konveyör												
<ul style="list-style-type: none"> <li>• Aşırı tork</li> <li>• Yüksek anma akımı</li> <li>• Fren titreşimi</li> </ul>	<ul style="list-style-type: none"> <li>• Tork kontrollü</li> <li>• Mekanik stresler</li> <li>• Basınç düşüşleri</li> </ul>	<ul style="list-style-type: none"> <li>• Koç darbesi</li> <li>• Rotor koruma</li> <li>• Gerilim düşüşleri</li> </ul>	<ul style="list-style-type: none"> <li>• Atalet</li> <li>• Düşük - / aşırı akım</li> <li>• Gevşek kayış</li> </ul>	<ul style="list-style-type: none"> <li>• Tork</li> <li>• Sarsıntı</li> <li>• Sıkışma</li> </ul>												
																
<table border="1"> <thead> <tr> <th>Karakteristik</th> <th>Basit</th> <th>Standart</th> <th>Ağır şartlı</th> </tr> </thead> <tbody> <tr> <td>Hızlanma süresi</td> <td>&lt; 5 sn</td> <td>&lt; 30 sn</td> <td>&gt; 30 sn</td> </tr> <tr> <td>Saatteki başlatma sayısı</td> <td>1 - 100</td> <td>1 - 6</td> <td>1 - 10</td> </tr> </tbody> </table>					Karakteristik	Basit	Standart	Ağır şartlı	Hızlanma süresi	< 5 sn	< 30 sn	> 30 sn	Saatteki başlatma sayısı	1 - 100	1 - 6	1 - 10
Karakteristik	Basit	Standart	Ağır şartlı													
Hızlanma süresi	< 5 sn	< 30 sn	> 30 sn													
Saatteki başlatma sayısı	1 - 100	1 - 6	1 - 10													

	ATS01	ATS22	ATS48
Besleme gerilimi	110Vac - 480Vac - 1 faz 110Vac - 480Vac - 3 faz 3A - 12A - 1 faz 6A - 32A - 3 faz	230Vac - 440Vac - 3 faz 208Vac - 575Vac - 3 faz 17 - 590A	230Vac - 415Vac - 3 faz 208Vac - 690Vac - 3 faz 17 - 1200A
Kontrol besleme gerilimi	24V AC/DC 110-240Vac	110 - 230Vac	110 - 230Vac
Güç aralığı (kW)	0.37 - 15	4 - 400	4 - 900
Haberleşme	Yok	Dahili Modbus	Dahili Modbus Opsiyonlar : Web-tabanlı Ethernet, FIPIO, Modbus Plus, Devicenet
Yazılım	Yok	SoMove	PowerSuite2, SoMove
Girişler Çıkışlar	3LI / 1LO 1 röle çıkışı	3LI / 1 AI (PTC probe) 2 röle çıkışı	4LI / 2LO / 1AI (PTC probe) / 1AO 3 röle çıkışı
Cihaz arayüzü	Manuel ayarlar & 2 LED'li indikatör	Açıklayıcı 4 durum LED'i (Hazır, Haberleşme, Çalışıyor & Hata) 4 basamaklı 7-segment display	3 basamaklı 7-segment display
Arayüz erişimi	Yok	Entegre veya uzak terminal	Entegre veya uzak terminal
Akım sınırlaması	Yok	350% ICL	500% ICL
Kontrollü başlatma kapasitesi	Yok	3,5 In ile 20s (sıcak durum, S4 95%)	4 In ile 25s (sıcak durum, S4 50%)
Motor ön ısıtma	Yok	Yok	Var
Multi motor parametre	Yok	2 farklı motor konfigürasyonu	2 farklı motor konfigürasyonu
Kaskat motor başlatma	Yok	Yok	Birden fazla motoru sıralı başlatma
Korunmalar	Yok	Tüm motor ve yolverici korumaları (faz sırası dahil)	Tüm motor ve yolverici korumaları (faz sırası dahil)
Başlatma-durdurma	Serbest duruş veya rampalı durdurma	Hızlanma ve yavaşlamada gerilim ve tork kontrolü	Benzersiz tork kontrol sistemi ile hızlanma ve yavaşlama

Standart ve ekipmanlardaki değişiklikler nedeniyle, yukarıda bahsedilen özelliklerde Schneider Electric'in değişiklik yapma hakkı mahfuzdur.

# Seçim Kılavuzu

Referans*	In Amp.	Güç kW-1 faz	Güç kW-3 faz	Y (mm)	G (mm)	D (mm)	IP
ATS01N103	3	0.37	1.1	100	22.5	100.4	
ATS01N106	6	0.75	2.2	100	22.5	100.4	
ATS01N109	9	1.1	4	100	22.5	100.4	
ATS01N112	12	1.5	5.5	124	45	130.7	IP20
ATS01N125	25	2.2	7.5	124	45	130.7	IP20
ATS01N206	6	-	2.2	124	45	130.7	IP20
ATS01N209	9	-	4	124	45	130.7	IP20
ATS01N212	12	-	5.5	124	45	130.7	IP20
ATS01N222	22	-	7.5	154	45	130.7	IP00
ATS01N232	32	-	15	154	45	130.7	IP00

Kolay ve becerikli



Basit montaj



Minimum boyut



Kompakt

Dahili by-pass ve akıllı tork kontrol

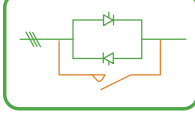

Artan işletme ömrü



Montaj alanından %50 azalma



Zaman ve maliyetten tasarruf

3 faz kontrollü

Yenilikçi tork kontrol sistemi



Patentli tork kontrolü ile maksimum konfor

Tüm uygulamaları için sağlam tasarım

Esnek

\* İlgili uygulamaya için doğru referans seçimi konusunda Schneider Electric kataloglarına başvurunuz.

# Yumuşak Yolvericiler

## Altistart 01

0,37 kW - 45 kW, Gerilim Kontrollü

Sade Tasarım, Bypass Kontaklı, Potansiyometreli Kontrol

**Schneider**  
Electric



ATS01N212QN

Güç (kW) Trifaze 230V	Güç (kW) Trifaze 400 V	Anma akımı (A)	Referans	Fiyat (TL)	Teslim süresi
--------------------------	---------------------------	-------------------	----------	---------------	------------------

### 0.37 - 5.5 kW motorlar için yumuşak yolvericiler

0,37 / 0,55	1.1	3	ATS01N103FT	190,00	C
0,75 / 1,1	2.2	6	ATS01N106FT	210,00	A
1,5	4	9	ATS01N109FT	220,00	C
2,2	5.5	12	ATS01N112FT	250,00	A
3 / 4 / 5,5	7,5 / 9 / 11	25	ATS01N125FT	330,00	C

### 1.5 - 15 kW motorlar için yumuşak yolverme ve durdurma üniteleri

1.5 / 2.2	6	ATS01N206QN	240,00	A
3 / 4	9	ATS01N209QN	250,00	A
5.5	12	ATS01N212QN	290,00	A
7.5 / 11	22	ATS01N222QN	380,00	A
15	32	ATS01N232QN	480,00	A

- 2 faz kontrol (Bir faz sürekli gerilim altındadır),
- Dahili potansiyometre ile ayarlanabilir gerilim rampası,
- By-pass kontağı,

# Yumuşak Yolvericiler

## Altistart 22

7,5 kW - 315 kW, Moment Kontrollü <sup>(1)</sup>

Fonksiyonel Tasarım, Bypass Kontaklı, Gelişmiş Dijital Kontrol



ATS22D62Q

Motor anma gücü 400 V (kW)	Anma akımı (A)	Motor anma gücü 400 V (kW)	Anma akımı (A)	Boyut (mm) (G x D x Y)	Referans <sup>(2)</sup>	Fiyat (TL)	Teslim süresi
<b>Direkt bağlantı</b>		<b>Delta bağlantı <sup>(3)</sup></b>					
7.5	14.8	11	25	130 x 169 x 265	ATS22D17Q	880,00	A
15	28.5	22	48	130 x 169 x 265	ATS22D32Q	990,00	A
22	42	45	70	130 x 169 x 265	ATS22D47Q	1.150,00	A
30	57	55	93	145 x 207 x 295	ATS22D62Q	1.300,00	A
37	69	55	112	145 x 207 x 295	ATS22D75Q	1.500,00	A
45	81	75	132	145 x 207 x 295	ATS22D88Q	1.700,00	A
55	100	90	165	150 x 229 x 356	ATS22C11Q	2.550,00	A
75	131	110	210	150 x 229 x 356	ATS22C14Q	3.050,00	A
90	162	132	255	150 x 229 x 356	ATS22C17Q	3.900,00	A
110	195	160	315	206 x 299 x 425	ATS22C21Q	4.750,00	C
132	233	220	375	206 x 299 x 425	ATS22C25Q	5.000,00	C
160	285	250	480	206 x 299 x 425	ATS22C32Q	6.300,00	C
220	388	315	615	206 x 299 x 425	ATS22C41Q	8.000,00	C
250	437	355	720	304 x 340 x 455	ATS22C48Q	9.100,00	C
315	560	400	885	304 x 340 x 455	ATS22C59Q	11.000,00	C

- Çalışma sıcaklığı: Kayıpsız -10... +40°C arası (50°C'ye kadar kayıplı),
- 3 faz kontrol
- Moment kontrol: ayarlanabilir gerilim veya tork rampası
- Dahili Modbus haberleşme,
- 4 dijital giriş, 2 röle çıkışı, 1 analog giriş (PTC girişi olarak konfigüre edilebilir)
- Dahili by-pass kontaktörü
- Standart uygulamalarda class 30'a kadar koruma
- CE direktiflerine tam uyumlu,
- Sertifikalar: IEC/EN 60947-4-2, class A EMC, CE, UL, CSA, C-Tick, GOST, CCC
- Motor delta bağlantı imkanı
- Termal motor koruma

### Aksesuarlar

PC'den konfigürasyon yazılımı	SoMove Lite	Ücretsiz	-
Cep telefonundan konfigürasyon	SoMove Mobile	Ücretsiz	-
USB tipi PC Programlama kablosu (USB → RJ45)	TCSMCNAM3M002P	130,00	A
Uzağa taşınabilir display modülü	VW3G22101	110,00	C
Uzağa taşınabilir display kablosu (1 m)	VW3A1104R10	22,00	C

Modbus bağlantı aksesuarları için bakınız sayfa 17.



VW3G22101

- (1) Motora doğrusal yolvermeyi sağlayan Schneider Electric patentli çözüm. Ayrıntılı bilgi için lütfen Müşteri Destek Merkezi'ni arayınız. 444 30 30.
- (2) Belirtilen referanslar fan, pompa, konveyör gibi standart uygulamalara göre seçilmiştir. Kırıcı, karıştırıcı gibi ağır şartlı uygulamalar için bir üst güçte referans seçiniz. Ayrıntılı bilgi için lütfen Müşteri Destek Merkezi'ni arayınız. 444 30 30.
- (3) Delta bağlantı ile ilgili daha fazla bilgi için lütfen Müşteri Destek Merkezi'ni arayınız. 444 30 30.



# Yumuşak Yolvericiler

## Altistart 48

7,5 kW - 630 kW, Moment Kontrollü <sup>(1)</sup>

Profesyonel Tasarım, Bypass Kontaklı, Gelişmiş Dijital Kontrol

**Schneider**  
Electric



ATS48D17Q



VW3G48101

Motor anma gücü 400 V (kW)	Anma akımı (A)	Motor anma gücü 400 V (kW)	Anma akımı (A)	Boyut (mm) G x Y x D	Referans <sup>(2)</sup>	Fiyat (TL)	Teslim süresi
<b>Direkt bağlantı</b>		<b>Delta bağlantı <sup>(3)</sup></b>					
7.5	17	15	29	160 x 275 x 190	ATS48D17Q	1.385,00	C
11	22	18.5	38	160 x 275 x 190	ATS48D22Q	1.495,00	C
15	32	22	55	160 x 275 x 190	ATS48D32Q	1.600,00	C
18.5	38	30	66	160 x 275 x 190	ATS48D38Q	1.770,00	C
22	47	45	81	160 x 275 x 190	ATS48D47Q	1.870,00	C
30	62	55	107	190 x 290 x 235	ATS48D62Q	2.150,00	C
37	75	55	130	190 x 290 x 235	ATS48D75Q	2.250,00	C
45	88	75	152	190 x 290 x 235	ATS48D88Q	2.750,00	C
55	110	90	191	190 x 290 x 235	ATS48C11Q	3.200,00	C
75	140	110	242	200 x 340 x 265	ATS48C14Q	3.950,00	C
90	170	132	294	200 x 340 x 265	ATS48C17Q	4.850,00	C
110	210	160	364	320 x 380 x 265	ATS48C21Q	5.450,00	C
132	250	220	433	320 x 380 x 265	ATS48C25Q	5.850,00	C
160	320	250	554	320 x 380 x 265	ATS48C32Q	7.350,00	C
220	410	315	710	400 x 670 x 300	ATS48C41Q	8.900,00	C
250	480	355	831	400 x 670 x 300	ATS48C48Q	10.500,00	C
315	590	400	1022	400 x 670 x 300	ATS48C59Q	12.200,00	C
355	660	500	1143	400 x 670 x 300	ATS48C66Q	13.900,00	C
400	790	630	1368	770 x 890 x 315	ATS48C79Q	15.700,00	C
500	1000	710	1732	770 x 890 x 315	ATS48M10Q	17.900,00	C
630	1200	-	-	770 x 890 x 315	ATS48M12Q	21.200,00	C

- Çalışma sıcaklığı: Kayıpsız -10... +40°C arası (60°C'ye kadar kayıplı),
- 3 faz kontrol
- Moment kontrol: ayarlanabilir gerilim veya tork rampası
- Dahili Modbus haberleşme, opsiyonel DeviceNet, Profibus, Ethernet, Fipio
- 4 dijital giriş, 2 röle çıkışı, 1 analog giriş (PTC girişi olarak konfigüre edilebilir), 1 analog çıkış
- Standart uygulamalarda class 10, ağır şartlı uygulamalarda class 20 ve 30 koruma
- CE direktiflerine tam uyumlu,
- Sertifikalar: CE, UL, CSA, DNV, C-Tick, GOST, CCC, NOM 117, SEPRO, TCF, IEC/EN 60947-4-2, class A EMC,
- Motor delta bağlantı imkanı
- Termal motor koruma

### Aksesuarlar

PC'den konfigürasyon yazılımı	PowerSuite	Ücretsiz	-
USB tipi PC Programlama kablosu (USB → RJ45)	TCSMCNAM3M002P	130,00	A
Uzağa taşınabilir display modülü	VW3G48101	192,00	C

### Modbus bağlantı aksesuarları

Modbus dağıtım kutusu (opsiyonel) 10 adet RJ45 konnektör ve 1 adet vidalı terminal	LU9GC3	163,00	A
1 m Modbus seri bağlantı kablosu iki ucu RJ45 konnektörlü	VW3A8306R10	14,00	C
3 m Modbus seri bağlantı kablosu iki ucu RJ45 konnektörlü	VW3A8306R30	19,00	A
Modbus T - bağlantı aparatı (entegre 0,3 m kablolu)	VW3A8306TF03	64,00	C
Modbus T - bağlantı aparatı (entegre 1 m kablolu)	VW3A8306TF10	72,00	C
Hat sonlandırma R= 120 Ohm C = 1 nf	VW3A8306RC	46,00	C
Hat sonlandırma R= 150 Ohm	VW3A8306R	42,00	C

(1) Motorda doğrusal yolvermeyi sağlayan Schneider Electric patentli çözüm. Ayrıntılı bilgi için lütfen Müşteri Destek Merkezi'ni arayınız. 444 30 30.

(2) Belirtilen referanslar fan, pompa, konveyör gibi standart uygulamalara göre seçilmiştir. Kırıcı, karıştırıcı gibi ağır şartlı uygulamalar için bir üst güçte referans seçiniz. Ayrıntılı bilgi için lütfen Müşteri Destek Merkezi'ni arayınız. 444 30 30.

(3) Delta bağlantı ile ilgili daha fazla bilgi için lütfen Müşteri Destek Merkezi'ni arayınız. 444 30 30.

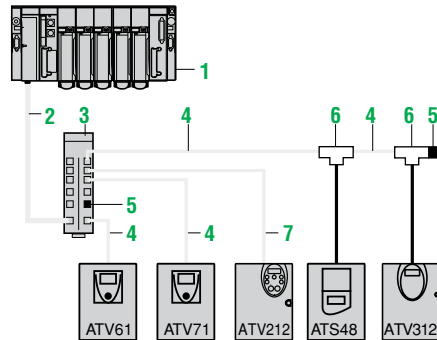

### Modbus bağlantı

HUB (çoklayıcı) ve RJ45 konnektörler yoluyla bağlantı

- 1 PLC
- 2 PLC tipine bağlı olarak Modbus kablosu
- 3 LU9GC3 Modbus HUB (çoklayıcı)
- 4 Modbus ara bağlantı kablosu VW3A8306R\*\*
- 5 VW3A8306RC hat sonlandırıcıları
- 6 Modbus T - bağlantı kutuları VW3A8306TF\*\* (kablolu)
- 7 Modbus ara bağlantı kablosu VW3A58306R\*\*

# Motion Uygulamalarınız için Çözümlerimizi Keşfedin!



## Lojik kontrolörler Modicon M238 or M258

> Esnek ve kolay adapte edilebilir,  
PTO Veya CANopen ile kontrol  
Bağımsız servo eksenler için hazır  
dahili fonksiyonlar

## Hareket ( Motion) Kontrolörleri Modicon LMC058

> Yüksek performans,  
CANopen/ CANmotion ile kontrol  
Senkronize servo eksenler için ileri  
motion fonksiyonları



## SoMachine

Tek yazılım

## Güçlü Motion fonksiyonları

2 D Interpolasyon  
Virtual (sanal) Eksen  
CAM Profil ...

## 4 x

Sürekli akım =  
Peak (anlık) akım

## Kolay Auto-tuning

## Uzun makina ömrü

Akıllı titreşim ve sarsıntı  
bastırma fonksiyonu



## Lexium 32 Compact

+/- 10V analog  
veya pulse  
train input,  
Modbus  
kontrol

## Lexium 32 Advanced

CANpen /CAN-  
motion, Modbus  
kontrol

## Lexium 32 Modular

Modbus, CANpen  
/CANmotion,  
Profibus, Ethernet  
IP, EtherCat  
haberleşme ve  
dijital giriş ile  
Motion Sequence  
( sıralı pozisyon)  
kontrolü

## Lexium BMH

Zor yük  
uygulamaları  
için

## Lexium BSH

Yüksek  
Dinamiklik  
isteyen  
uygulamalar  
için

## Lexium 32 Integrated Drive

2,2 kW'a kadar  
Kompakt,  
Servo sürücü ve  
motor bir arada

\* Yakında Türkiye'de  
ticari olacaktır.

# Servo Sürücü ve Servo Motorlar

## Lexium 32 Sürücü ve BMH motor setleri

Özellikler	Referans	Fiyat (Euro)	Referans	Fiyat (Euro)
<b>Monofaze 200V - 240V</b>	<b>Kompakt set: Modbus, pulse veya analog sürme</b>		<b>Gelişmiş set: Modbus, CANopen veya CANmotion</b>	
<b>400 W Servo seti</b>				
1,3Nm 3000d/d	BMH0701T16A1A	415,00	BMH0701T16A1A	415,00
9A servo sürücü	LXM32CU90M2	600,00	LXM32AU90M2	730,00
3m güç kablosu	VW3M5101R30	78,00	VW3M5101R30	78,00
3m enkoder kablosu	VW3M8102R30	76,00	VW3M8102R30	76,00
<b>Set fiyatı</b>		<b>1,169,00</b>	<b>Set fiyatı</b>	<b>1,299,00</b>
<b>900 W Servo seti</b>				
2,1Nm 3000d/d	BMH0703T16A1A	530,00	BMH0703T16A1A	530,00
18A Servo Sürücü	LXM32CD18M2	650,00	LXM32AD18M2	810,00
3m güç kablosu	VW3M5101R30	78,00	VW3M5101R30	78,00
3m enkoder kablosu	VW3M8102R30	76,00	VW3M8102R30	76,00
<b>Set fiyatı</b>		<b>1,334,00</b>	<b>Set fiyatı</b>	<b>1,494,00</b>
<b>1400 W Servo seti</b>				
2,9Nm 3000d/d	BMH1002T16A1A	620,00	BMH1002T16A1A	620,00
18A Servo Sürücü	LXM32CD18M2	650,00	LXM32AD18M2	810,00
3m güç kablosu	VW3M5101R30	78,00	VW3M5101R30	78,00
3m enkoder kablosu	VW3M8102R30	76,00	VW3M8102R30	76,00
<b>Set fiyatı</b>		<b>1,424,00</b>	<b>Set fiyatı</b>	<b>1,584,00</b>
<b>Trifaze 400V - 480V</b>				
<b>350 W Servo seti</b>				
1,1Nm 3000d/d	BMH0701P16A1A	415,00	BMH0701P16A1A	415,00
6A Servo Sürücü	LXM32CU60N4	610,00	LXM32AU60N4	735,00
3m güç kablosu	VW3M5101R30	78,00	VW3M5101R30	78,00
3m enkoder kablosu	VW3M8102R30	76,00	VW3M8102R30	76,00
<b>Set fiyatı</b>		<b>1.179,00</b>	<b>Set fiyatı</b>	<b>1.304,00</b>
<b>700 W Servo seti</b>				
2,2Nm 3000d/d	BMH0702P16A1A	475,00	BMH0702P16A1A	475,00
12A Servo Sürücü	LXM32CD12N4	690,00	LXM32AD12N4	895,00
3m güç kablosu	VW3M5101R30	78,00	VW3M5101R30	78,00
3m enkoder kablosu	VW3M8102R30	76,00	VW3M8102R30	76,00
<b>Set fiyatı</b>		<b>1.319,00</b>	<b>Set fiyatı</b>	<b>1.524,00</b>
<b>1300 W Servo seti</b>				
3,1Nm 3000d/d	BMH1001P16A1A	505,00	BMH1001P16A1A	505,00
30A Servo Sürücü	LXM32CD18N4	810,00	LXM32AD18N4	1.000,00
3m güç kablosu	VW3M5101R30	78,00	VW3M5101R30	78,00
3m enkoder kablosu	VW3M8102R30	76,00	VW3M8102R30	76,00
<b>Set fiyatı</b>		<b>1.469,00</b>	<b>Set fiyatı</b>	<b>1.659,00</b>
<b>2400 W Servo seti</b>				
7,7Nm 3000d/d	BMH1401P16A1A	795,00	BMH1401P16A1A	795,00
30A Servo Sürücü	LXM32CD30N4	1.125,00	LXM32AD30N4	1.165,00
3m güç kablosu	VW3M5101R30	78,00	VW3M5101R30	78,00
3m enkoder kablosu	VW3M8102R30	76,00	VW3M8102R30	76,00
<b>Set fiyatı</b>		<b>2.074,00</b>	<b>Set fiyatı</b>	<b>2.114,00</b>
<b>3500 W Servo seti</b>				
11,2Nm 3000d/d	BMH1402P16A1A	960,00	BMH1402P16A1A	960,00
72A Servo Sürücü	LXM32CD72N4	1.600,00	LXM32AD72N4	1.640,00
3m güç kablosu	VW3M5102R30	85,00	VW3M5102R30	85,00
3m enkoder kablosu	VW3M8102R30	76,00	VW3M8102R30	76,00
<b>Set fiyatı</b>		<b>2.721,00</b>	<b>Set fiyatı</b>	<b>2.761,00</b>
<b>4700 W Servo seti</b>				
14,9Nm 3000d/d	BMH1403P16A1A	1.185,00	BMH1403P16A1A	1.185,00
72A Servo Sürücü	LXM32CD72N4	1.600,00	LXM32AD72N4	1.640,00
3m güç kablosu	VW3M5102R30	85,00	VW3M5102R30	85,00
3m enkoder kablosu	VW3M8102R30	76,00	VW3M8102R30	76,00
<b>Set fiyatı</b>		<b>2.946,00</b>	<b>Set fiyatı</b>	<b>2.986,00</b>

# Servo Sürücü ve Servo Motorlar

## Lexium 32 Sürücü ve BSH / BMH motorlar

Ürün Referans Okuma Tablosu

### BMH Servo motorlar

Servo motor	BMH	A
Flanş boyutu	70 mm 100 mm 140 mm 190 mm 205 mm	0 7 0 1 0 0 1 4 0 1 9 0 2 0 5
Uzunluk	1 kademe 2 kademe 3 kademe	1 2 3
Sarım	Orta hız Yüksek Hız	P T
Mekanik	Kamasız / IP54	0
Şaft / IP	Kamalı / IP54 Kamasız / IP65 Kamalı / IP65	1 2 3
Enkoder	Sincos Singletürn 128 Sincos Multitürn 128 Sincos Singletürn 16 Sincos Multitürn 16	1 2 6 7
Fren	Yok Var	A F
Bağlantı	Düz konektör Açılı konektör	1 2
Flanş	IEC standardı	A

### BSH Servo motorlar

Servo motor	BSH	A
Flanş Boyutu	55 mm 70 mm 100 mm 140 mm	0 5 5 0 7 0 1 0 0 1 4 0
Uzunluk	1 boy 2 boy 3 boy 4 boy	1 2 3 4
Sarım	Düşük Hız Orta hız Yüksek Hız	M P T
Mekanik	Kamasız / IP50	0
Şaft/ IP	Kamalı / IP50 Kamasız / IP65 Kamalı / IP65	1 2 3
Enkoder	Sincos Singletürn 128 Sincos Multitürn 128	1 2
Fren	Yok Var	A F
Bağlantı	Düz konektör Açılı konektör	1 2
Flanş	IEC standardı IEC standardı (BSH1402T, 1403T, 1404P)	A P

### Lexium 32 Servo sürücüler

Lexium 32	LXM 32	A
Sürücü tipi	Compact Advanced Modular	C A M
Maks. tepe akımı	4.5 Amp 6 Amp 9 Amp 12 Amp 18 Amp 30 Amp 72 Amp	U 4 5 U 6 0 U 9 0 D 1 2 D 1 8 D 3 0 D 7 2
Gerilim tipi	(115), 230 VAC 1 faz 380, (480) V AC 3 faz	M 2 N 4

### BSH ve BMH motorlar için GBY Redüktörler ve GBK Montaj Adaptörleri

Redüktör	GBY	K	F
Boyut	60 mm 80 mm 120 mm	0 6 0 0 8 0 1 2 0	
Redüktör oranı	3 4 5 8 9 12 15 16 20 25 32 40	0 0 3 0 0 4 0 0 5 0 0 8 0 0 9 0 1 2 0 1 5 0 1 6 0 2 0 0 2 5 0 3 2 0 4 0	
Montaj Adaptörü	GBK		F
Boyut	60 mm 80 mm 120 mm	0 6 0 0 8 0 1 2 0	
İlgili motor	BSH055 BSH070 & BMH070 BSH100 & BMH100 BSH140 & BMH140	0 5 5 0 7 0 1 0 0 1 4 0	
Model	BSH055 BSH/BMH0701 & BSH/BMH0702 BSH/BMH0703 BSH/BMH100 BSH/BMH140		0 2 3 3 0
Motor uyumu	BSH & BMH		F

Redüktörler ve Montaj Adaptörleri birlikte sipariş edilmelidir.

# Servo Sürücü ve Servo Motorlar

## Lexium 32 Sürücü ve BSH / BMH motorlar



LXM32CU45M2



LXM32MD12N4



BSH1401P11A1A



BMH0701T16A1A

Güç (kW)	Sürekli akım (A)	Geçici akım (A)	Referans	Fiyat (Euro)	Teslim süresi
----------	------------------	-----------------	----------	--------------	---------------

### Kompakt seri: Modbus, Pulse veya analog sürme

#### Monofaze 200 - 240V AC

0.3	1.5	4.5	LXM32CU45M2	555,00	C
0.45	3	9	LXM32CU90M2	600,00	C
0.9	6	18	LXM32CD18M2	650,00	A
1.45	10	30	LXM32CD30M2	730,00	A

#### Trifaze 400 - 400V AC

0.35	1.5	6	LXM32CU60N4	610,00	C
0.7	3	12	LXM32CD12N4	690,00	C
1.3	6	18	LXM32CD18N4	810,00	C
2.4	10	30	LXM32CD30N4	1.125,00	A
7	24	72	LXM32CD72N4	1.600,00	C

### Gelişmiş seri: Modbus, CANopen, CANmotion

#### Monofaze 200 - 240V AC

0.3	1.5	4.5	LXM32AU45M2	640,00	C
0.45	3	9	LXM32AU90M2	730,00	C
0.9	6	18	LXM32AD18M2	810,00	A
1.45	10	30	LXM32AD30M2	935,00	A

#### Trifaze 400 - 480V AC

0.35	1.5	6	LXM32AU60N4	735,00	C
0.7	3	12	LXM32AD12N4	895,00	A
1.3	6	18	LXM32AD18N4	1.000,00	A
2.4	10	30	LXM32AD30N4	1.165,00	A
7	24	72	LXM32AD72N4	1.640,00	A

### Modüler seri: Motion Sequence, Modbus ve ek haberleşme kartı ile: EthernetIP, EtherCAT, Profibus veya DeviceNET

#### Monofaze 200 - 240V AC

0.3	1.5	4.5	LXM32MU45M2	670,00	C
0.45	3	9	LXM32MU90M2	750,00	C
0.9	6	18	LXM32MD18M2	835,00	C
1.45	10	30	LXM32MD30M2	970,00	C

#### Trifaze 400 - 480V AC

0.3	1.5	6	LXM32MU60N4	760,00	C
0.45	3	12	LXM32MD12N4	920,00	C
0.9	6	18	LXM32MD18N4	1.030,00	C
1.45	10	30	LXM32MD30N4	1.165,00	C
7	24	72	LXM32MD72N4	1.650,00	C

### BSH servo motorlar (Uzun gövde) Tutma torku Maks. hız (rpm)

0.5	9000	BSH0551T11A1A	465,00	C
1.05	9000	BSH0553P11A1A	510,00	C
1.4	8000	BSH0701P11A1A	560,00	A
2.2	8000	BSH0702P11A1A	615,00	C
2.2	8000	BSH0702T11A1A	615,00	C
3.1	8000	BSH0703P11A1A	640,00	A
3.3	6000	BSH1001P11A1A	700,00	C
2.7	6000	BSH1001T11A1A	710,00	C
5.8	6000	BSH1002P11A1A	730,00	C
8	6000	BSH1003P11A1A	800,00	A
10	6000	BSH1004P11A1A	880,00	A
11.1	4000	BSH1401P11A1A	1.130,00	C
19.5	4000	BSH1402P11A1A	1.205,00	A
27.8	4000	BSH1403P11A1A	1.410,00	A
33.4	4000	BSH1404P11A1P	1.670,00	C

### BMH servo motorlar (Kısa gövde)

1.2	8000	BMH0701P16A1A	415,00	A
1.4	8000	BMH0701T16A1A	415,00	C
1.4	8000	BMH0701T11A1A	535,00	C
2.5	8000	BMH0702P16A1A	475,00	C
2.5	8000	BMH0702T11A1A	640,00	C
3.4	8000	BMH0703P16A1A	525,00	C
3.4	8000	BMH0703T16A1A	530,00	C
3.4	6000	BMH1001P16A1A	505,00	A
6.2	6000	BMH1002P16A1A	620,00	A
6	6000	BMH1002T16A1A	620,00	C
8.4	6000	BMH1003P16A1A	730,00	A
8.4	6000	BMH1003P11A2A	895,00	C
10.3	4000	BMH1401P16A1A	795,00	A
18.5	4000	BMH1402P16A2A	960,00	C
25	4000	BMH1403P16A1A	1.185,00	C

1- BSH ve BMH servo motor performans değerleri için ürün seçim tablosuna bakınız. (Sayfa 23)

2- 90° konnaktörlü BSH ve BMH servo motorlar BMH...2A ya da BSH...2A referansı ile sipariş edilebilirler.

# Lexium 32 servo sürücüler ve BSH / BMH motorlar için aksesuarlar

Açıklama	Referans	Fiyat (Euro)	Teslim süresi
<b>BMH servo motorlar</b>	<b>Tutma torku</b>	<b>Maks. hız (rpm)</b>	
	30	4000	BMH1901P21A2A
	48	4000	BMH1902P21A2A
	65	3500	BMH1903P21A2A
	88	3800	BMH2503P21A2A
			1.700,00
			2.400,00
			3.200,00
			4.900,00
			C
			C
			C
			C

## Lexium32 Servo Sürücüler ve BSH / BMH motorlar için aksesuarlar

### Lexium32 ile BMH / BSH Servo motor arası güç kabloları

#### Uzunluk <sup>(1)</sup>

4x1,5mm <sup>2</sup> + 2x1,0mm <sup>2</sup> , şiltli kablo, motor tarafında M23 konnektör, sürücü tarafında açık uç			
3m	VW3M5101R30	78,00	A
5m	VW3M5101R50	85,00	A
10m	VW3M5101R100	107,00	C
4x2,5mm <sup>2</sup> + 2x1,0mm <sup>2</sup> , şiltli kablo, motor tarafında M23 konnektör, sürücü tarafında açık uç			
3m	VW3M5102R30	85,00	A
5m	VW3M5102R50	95,00	A
10m	VW3M5102R100	128,00	C
4x4mm <sup>2</sup> + 2x1,0mm <sup>2</sup> , şiltli kablo, motor tarafında M40 konnektör, sürücü tarafında açık uç			
3m	VW3M5103R30	145,00	A
5m	VW3M5103R50	160,00	C
10m	VW3M5103R100	205,00	C
4x6mm <sup>2</sup> , şiltli kablo, motor tarafında M40 konnektör, sürücü tarafında açık uç			
3m	VW3M5105R30	150,00	C
5m	VW3M5105R50	220,00	C
10m	VW3M5105R100	380,00	C
4x10mm <sup>2</sup> , şiltli kablo, motor tarafında M40 konnektör, sürücü tarafında açık uç			
3m	VW3M5104R30	210,00	C
5m	VW3M5104R50	460,00	C
10m	VW3M5104R100	880,00	C

### Lexium32 ile BMH / BSH Servo motor arası Sincos Enkoder kablolu

3 x (2 x 0,14mm <sup>2</sup> ) + (2x0,34mm <sup>2</sup> ) şiltli kablo, motor tarafında M23 konnektör, sürücü tarafında RJ45 konnektör (10 pinli)			
3m	VW3M8102R30	76,00	A
5m	VW3M8102R50	92,00	A
10m	VW3M8102R100	132,00	C

### LXM32M Haberleşme modülleri <sup>(2)</sup>

Profibus DP V1	VW3A3607	<i>bakınız sayfa 8</i>	C
CanOpen daisy chain	VW3A3608	<i>bakınız sayfa 8</i>	C
CanOpen (SUB-D9)	VW3A3618	<i>bakınız sayfa 8</i>	C
Ethernet IP	VW3A3616	<i>bakınız sayfa 8</i>	C
DeviceNet	VW3M3301	<i>bakınız sayfa 8</i>	C

### LXM32M Opsiyon modülleri <sup>(2)</sup>

Resolver modülü	VW3M3401	140,00	C
Dijital Enkoder modülü	VW3M3402	62,00	C
Analog Enkoder modülü	VW3M3403	100,00	C
Safety Modülü	VW3M3501	158,00	C

Lexium 32 hafıza kartı	VW3M8705	5,00	C
------------------------	----------	------	---

(1) Farklı uzunluktaki (maks. 75m) kabloların ve diğer aksesuarların fiyat bilgisi için lütfen Müşteri Destek Merkezi'ni arayınız. 444 30 30

(2) Ek haberleşme ve opsiyon modülleri sadece LXM32M serisi ile kullanılabilir.

### Eğitim

Hareket Kontrol Temelleri (Seviye -1)	3 gün	EK-MCL1	1.200,00	-
Lex32 Servo Sürücüler (Seviye -2)	2 gün	EK-MCL2	1.000,00	-



VW3M8705  
(Hafıza kartı)

# Servo Sürücü ve Servo Motorlar

## Lexium 32 Sürücü ve BSH / BMH motorlar

### Ürün Seçim Tablosu



LEXIUM 32 SERVO SÜRÜCÜLER				BSH/BMH SERVO MOTORLAR		KABLolar			
Nominal Tork (Nm)	Nominal hız (rpm)	Güç (kW)	Tutma torku (Mo / Mmax) (Nm)	Kompakt tip Pulse veya analog arayız	Gelişmiş tip CANopen ve CANmotion	Modüler tip Motion sequence veya opsiyonel haberleşme*	Motor referansı	Güç kablosu (1,5 m - 75m)	Enkoder kablosu (1,5 m - 75m)
<b>Lexium 32 - 200/240 V AC monofaze</b>									
0.45	6000	0.30	0.5 / 1.4	LXM32CU45M2	LXM32AU45M2	LXM32MU45M2	BSH0551T11A1A	VW3M5101RXX	VW3M8102RXX
0.74	6000	0.40	0.8 / 2.5	LXM32CU90M2	LXM32AU90M2	LXM32MU90M2	BSH0552P11A1A	VW3M5101RXX	VW3M8102RXX
0.84	6000	0.55	1.2 / 3.5	LXM32CU90M2	LXM32AU90M2	LXM32MU90M2	BSH0553P11A1A	VW3M5101RXX	VW3M8102RXX
0.94	5000	0.50	1.3 / 3.5	LXM32CU90M2	LXM32AU90M2	LXM32MU90M2	BMH0701P11A1A	VW3M5101RXX	VW3M8102RXX
1.10	4000	0.45	1.4 / 4.4	LXM32CU90M2	LXM32AU90M2	LXM32MU90M2	BMH0706T16A1A	VW3M5101RXX	VW3M8102RXX
1.10	4000	0.45	1.4 / 4.4	LXM32CU90M2	LXM32AU90M2	LXM32MU90M2	BSH0701T16A1A	VW3M5101RXX	VW3M8102RXX
1.80	5000	0.95	2.2 / 7.2	LXM32CD18M2	LXM32AD18M2	LXM32MD18M2	BSH0702T11A1A	VW3M5101RXX	VW3M8102RXX
2.10	4000	0.90	2.5 / 7.4	LXM32CD18M2	LXM32AD18M2	LXM32MD18M2	BMH0702T16A1A	VW3M5101RXX	VW3M8102RXX
2.10	4000	0.90	2.5 / 7.4	LXM32CD18M2	LXM32AD18M2	LXM32MD18M2	BSH0703T11A1A	VW3M5101RXX	VW3M8102RXX
2.10	4000	0.90	2.6 / 7.4	LXM32CD18M2	LXM32AD18M2	LXM32MD18M2	BSH1001T11A1A	VW3M5101RXX	VW3M8102RXX
2.20	4000	0.90	2.7 / 7.5	LXM32CD18M2	LXM32AD18M2	LXM32MD18M2	BMH1001T16A1A	VW3M5101RXX	VW3M8102RXX
2.80	3000	0.90	3.4 / 10.2	LXM32CD18M2	LXM32AD18M2	LXM32MD18M2	BSH1001T11A1A	VW3M5101RXX	VW3M8102RXX
2.80	3000	0.90	3.4 / 10.2	LXM32CD18M2	LXM32AD18M2	LXM32MD18M2	BMH1002T11A1A	VW3M5101RXX	VW3M8102RXX
2.90	3000	0.90	3.4 / 10.2	LXM32CD18M2	LXM32AD18M2	LXM32MD18M2	BSH1003T16A1A	VW3M5101RXX	VW3M8102RXX
2.90	3000	0.90	3.4 / 10.2	LXM32CD18M2	LXM32AD18M2	LXM32MD18M2	BMH0703T11A1A	VW3M5101RXX	VW3M8102RXX
3.70	4000	1.50	5.8 / 16.4	LXM32CD30M2	LXM32AD30M2	LXM32MD30M2	BSH1002T11A1A	VW3M5101RXX	VW3M8102RXX
4.60	3000	1.45	6 / 18.4	LXM32CD30M2	LXM32AD30M2	LXM32MD30M2	BMH1002T16A1A	VW3M5101RXX	VW3M8102RXX
4.60	3000	1.45	6 / 18.4	LXM32CD30M2	LXM32AD30M2	LXM32MD30M2	BSH1003T11A1A	VW3M5101RXX	VW3M8102RXX
5.60	2500	1.45	8.2 / 22.8	LXM32CD30M2	LXM32AD30M2	LXM32MD30M2	BMH1003T16A1A	VW3M5101RXX	VW3M8102RXX
5.60	2500	1.45	8.2 / 22.8	LXM32CD30M2	LXM32AD30M2	LXM32MD30M2	BSH1003T11A1A	VW3M5101RXX	VW3M8102RXX
6.90	2000	1.45	10.3 / 30.8	LXM32CD30M2	LXM32AD30M2	LXM32MD30M2	BMH1401P16A1A	VW3M5101RXX	VW3M8102RXX
6.90	2000	1.45	10.3 / 30.8	LXM32CD30M2	LXM32AD30M2	LXM32MD30M2	BSH1401P11A1A	VW3M5101RXX	VW3M8102RXX
<b>Lexium 32 - 400/480 V AC trifaze</b>									
0.48	6000	0.30	0.5 / 1.5	LXM32CU60N4	LXM32AU60N4	LXM32MU60N4	BSH0551P11A1A	VW3M5101RXX	VW3M8102RXX
0.65	6000	0.40	0.8 / 2.5	LXM32CU60N4	LXM32AU60N4	LXM32MU60N4	BSH0552P11A1A	VW3M5101RXX	VW3M8102RXX
0.65	6000	0.40	1.05 / 3.5	LXM32CU60N4	LXM32AU60N4	LXM32MU60N4	BSH0553P11A1A	VW3M5101RXX	VW3M8102RXX
1.10	3000	0.35	1.2 / 4.2	LXM32CU60N4	LXM32AU60N4	LXM32MU60N4	BMH0701P16A1A	VW3M5101RXX	VW3M8102RXX
1.10	3000	0.35	1.2 / 4.2	LXM32CU60N4	LXM32AU60N4	LXM32MU60N4	BSH0701P11A1A	VW3M5101RXX	VW3M8102RXX
1.30	5000	0.70	1.4 / 4.2	LXM32CD12N4	LXM32AD12N4	LXM32MD12N4	BMH0701P16A1A	VW3M5101RXX	VW3M8102RXX
1.30	5000	0.70	1.4 / 4.2	LXM32CD12N4	LXM32AD12N4	LXM32MD12N4	BSH0701P11A1A	VW3M5101RXX	VW3M8102RXX
1.32	5000	0.70	1.4 / 3.5	LXM32CD12N4	LXM32AD12N4	LXM32MD12N4	BSH0701P11A1A	VW3M5101RXX	VW3M8102RXX
1.64	5000	0.85	2.2 / 7.6	LXM32CD12N4	LXM32AD12N4	LXM32MD12N4	BSH0702P11A1A	VW3M5101RXX	VW3M8102RXX
1.90	4000	0.80	3.3 / 10.8	LXM32CD12N4	LXM32AD12N4	LXM32MD12N4	BSH1001P16A1A	VW3M5101RXX	VW3M8102RXX
1.90	4000	0.80	3.3 / 10.8	LXM32CD12N4	LXM32AD12N4	LXM32MD12N4	BSH1001P11A1A	VW3M5101RXX	VW3M8102RXX
2.20	3000	0.70	2.5 / 7.4	LXM32CD12N4	LXM32AD12N4	LXM32MD12N4	BSH0702P16A1A	VW3M5101RXX	VW3M8102RXX
2.20	3000	0.70	2.5 / 7.4	LXM32CD12N4	LXM32AD12N4	LXM32MD12N4	BSH0702P11A1A	VW3M5101RXX	VW3M8102RXX
2.40	5000	1.30	3.4 / 10.2	LXM32CD18N4	LXM32AD18N4	LXM32MD18N4	BMH0703P16A1A	VW3M5101RXX	VW3M8102RXX
2.40	5000	1.30	3.4 / 10.2	LXM32CD18N4	LXM32AD18N4	LXM32MD18N4	BSH0703P11A1A	VW3M5101RXX	VW3M8102RXX
2.44	5000	1.30	3.1 / 11.3	LXM32CD18N4	LXM32AD18N4	LXM32MD18N4	BSH0703P11A1A	VW3M5101RXX	VW3M8102RXX
2.70	4000	1.10	3.3 / 9.6	LXM32CD18N4	LXM32AD18N4	LXM32MD18N4	BSH1001P11A1A	VW3M5101RXX	VW3M8102RXX
3.10	4000	1.30	3.4 / 10.2	LXM32CD18N4	LXM32AD18N4	LXM32MD18N4	BSH1001P16A1A	VW3M5101RXX	VW3M8102RXX
3.10	4000	1.30	3.4 / 10.2	LXM32CD18N4	LXM32AD18N4	LXM32MD18N4	BSH1001P11A1A	VW3M5101RXX	VW3M8102RXX
3.90	4000	1.60	6.2 / 18.4	LXM32CD18N4	LXM32AD18N4	LXM32MD18N4	BSH1002P16A1A	VW3M5101RXX	VW3M8102RXX
3.90	4000	1.60	6.2 / 18.4	LXM32CD18N4	LXM32AD18N4	LXM32MD18N4	BSH1002P11A1A	VW3M5101RXX	VW3M8102RXX
4.00	4000	1.70	5.8 / 18.3	LXM32CD30N4	LXM32AD30N4	LXM32MD30N4	BSH1003P16A1A	VW3M5101RXX	VW3M8102RXX
5.20	5000	2.70	8.4 / 25.1	LXM32CD30N4	LXM32AD30N4	LXM32MD30N4	BSH1003P11A1A	VW3M5101RXX	VW3M8102RXX
5.20	5000	2.70	8.4 / 25.1	LXM32CD30N4	LXM32AD30N4	LXM32MD30N4	BSH1003P11A1A	VW3M5101RXX	VW3M8102RXX
6.30	3000	2.00	8 / 28.3	LXM32CD30N4	LXM32AD30N4	LXM32MD30N4	BSH1003P11A1A	VW3M5101RXX	VW3M8102RXX
7.70	4000	2.40	10.3 / 30.8	LXM32CD30N4	LXM32AD30N4	LXM32MD30N4	BSH1401P16A1A	VW3M5101RXX	VW3M8102RXX
7.70	4000	2.40	10.3 / 30.8	LXM32CD30N4	LXM32AD30N4	LXM32MD30N4	BSH1401P11A1A	VW3M5101RXX	VW3M8102RXX
8.30	2500	2.10	11.1 / 37.9	LXM32CD30N4	LXM32AD30N4	LXM32MD30N4	BSH1004P11A1A	VW3M5101RXX	VW3M8102RXX
9.50	2500	2.50	11.1 / 27	LXM32CD30N4	LXM32AD30N4	LXM32MD30N4	BSH1401P11A1A	VW3M5101RXX	VW3M8102RXX
11.20	3000	3.00	18.5 / 55.3	LXM32CD72N4	LXM32AD72N4	LXM32MD72N4	BSH1402P16A1A	VW3M5102RXX	VW3M8102RXX
12.30	3000	3.90	19.5 / 59.3	LXM32CD72N4	LXM32AD72N4	LXM32MD72N4	BSH1402T11A1P	VW3M5103RXX	VW3M8102RXX
12.90	3000	4.10	27.8 / 90.2	LXM32CD72N4	LXM32AD72N4	LXM32MD72N4	BSH1403T11A1P	VW3M5103RXX	VW3M8102RXX
14.90	3000	4.70	25 / 75	LXM32CD72N4	LXM32AD72N4	LXM32MD72N4	BSH1403P16A1A	VW3M5102RXX	VW3M8102RXX
19.00	2500	5.00	33.4 / 103.6	LXM32CD72N4	LXM32AD72N4	LXM32MD72N4	BSH1404P11A1P	VW3M5105RXX	VW3M8102RXX
18.40	2500	4.80	30 / 77.7	LXM32CD72N4	LXM32AD72N4	LXM32MD72N4	BSH1901P21A2A	VW3M5104RXX	VW3M8102RXX
22.30	2500	5.90	37.4 / 101	LXM32CD72N4	LXM32AD72N4	LXM32MD72N4	BSH1902P21A2A	VW3M5104RXX	VW3M8102RXX
36.00	1500	5.70	43.2 / 123	LXM32CD72N4	LXM32AD72N4	LXM32MD72N4	BSH1903P21A2A	VW3M5104RXX	VW3M8102RXX
52.20	1200	6.50	84 / 232	LXM32CD72N4	LXM32AD72N4	LXM32MD72N4	BSH2053P21A2A	VW3M5105RXX	VW3M8102RXX

\* EtherNet/IP, EtherCAT, Profibus DP V1, DeviceNet.



XB4-BA



XB4-BS



XB4-BP



XB4-BL



XB4-BA



XB4-BW3



XB4-BD

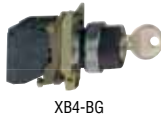

XB4-BG

Tip	Kontakt düzeni	Renk	Referans	Fiyat (TL)	Minimum sip. adedi	Teslim süresi
<b>Yaylı buton</b>	1 NA	Siyah	XB4-BA21	11,20	10	A
	1 NA	Yeşil	XB4-BA31	11,20	10	A
	1 NA	Sarı	XB4-BA51	11,20	10	A
	1 NA	Mavi	XB4-BA61	11,20	10	A
	1 NK	Kırmızı	XB4-BA42	11,20	10	A
40 mm mantar kafalı yaylı buton	1 NA	Siyah	XB4-BC21	18,90		A
<b>Acil durdurma butonu, 40 mm mantar kafalı, kalıcı</b>						
Çevir, çek	1 NK	Kırmızı	XB4-BS542	24,10	10	A
Kilitli	1 NK	Kırmızı	XB4-BS142	37,30	10	A
2 kutuplu, tetiklemeli, çevir çek	1 NA + 1 NK	Kırmızı	XB4-BS8445	29,60	10	A
2 kutuplu, tetiklemeli, kilitli	1 NA + 1 NK	Kırmızı	XB4-BS9445	48,10	10	C
<b>Plastik kılıflı, yaylı buton</b>	1 NA	Siyah	XB4-BP21	16,00	10	A
	1 NA	Yeşil	XB4-BP31	16,00	10	A
	1 NA	Sarı	XB4-BP51	16,00	10	A
	1 NK	Kırmızı	XB4-BP42	16,00	10	A
<b>Çiftli, yaylı buton (IP66 / IP69K)</b>						
Düz kafalı, I işaretli	1 NA	Yeşil	XB4-BL73415	41,20		A
Çıkık kafalı, O işaretli	1 NK	Kırmızı				
<b>Çiftli, yaylı, ışıklı butonlar (IP66 / IP69K), Dahili "Korumalı LED"li, 24 V AC/DC beslemeli <sup>(1)</sup></b>						
Düz kafalı, I işaretli	1 NA	Yeşil	XB4-BW73731B5	47,20		A
Çıkık kafalı, O işaretli	1 NK	Kırmızı				
<b>Dahili "Korumalı LED"li, 240 V AC beslemeli (IP66 / IP69K) <sup>(1)</sup></b>						
Düz kafalı, I işaretli	1 NA	Yeşil	XB4-BW73731M5	49,10		A
Çıkık kafalı, O işaretli	1 NK	Kırmızı				
<b>Üçlü yaylı buton (IP66 / IP69K)</b>						
2 düz, I, II işaretli	2 NA	Yeşil	XB4-BA731327	47,70		C
Çıkık kafalı, stop işaretli	1 NK	Kırmızı				
<b>Üçlü yaylı buton (IP66 / IP69K)</b>						
2 düz, ← / → işaretli	2 NA	Beyaz / Siyah	XB4-BA711237	47,70		C
Çıkık kafalı, stop işaretli	1 NK	Kırmızı				
<b>İşıklı, yaylı butonlar</b>						
İşıklı, yaylı buton (ampulsüz)	1 NA+1 NK	Beyaz	XB4-BW3165	24,30	10	A
250 V'a kadar doğrudan beslemeli	1 NA+1 NK	Yeşil	XB4-BW3365	24,30	10	A
	1 NA+1 NK	Kırmızı	XB4-BW3465	24,30	10	A
	1 NA+1 NK	Sarı	XB4-BW3565	24,30	10	A
İşıklı, yaylı buton dahili "Korumalı LED"li <sup>(1)</sup>	1 NA+1 NK	Beyaz	XB4-BW31B5	27,90	10	A
24 V AC/DC beslemeli	1 NA+1 NK	Yeşil	XB4-BW33B5	27,90	10	A
	1 NA+1 NK	Kırmızı	XB4-BW34B5	27,90	10	A
	1 NA+1 NK	Sarı	XB4-BW35B5	27,90	10	A
	1 NA+1 NK	Mavi	XB4-BW36B5	27,90	10	A
İşıklı, yaylı buton dahili "Korumalı LED"li <sup>(1)</sup>	1 NA+1 NK	Beyaz	XB4-BW31M5	34,00	10	C
230 V AC beslemeli	1 NA+1 NK	Yeşil	XB4-BW33M5	34,00	10	A
	1 NA+1 NK	Kırmızı	XB4-BW34M5	34,00	10	A
	1 NA+1 NK	Sarı	XB4-BW35M5	34,00	10	A
	1 NA+1 NK	Mavi	XB4-BW36M5	34,00	10	C
<b>Mandal butonlar</b>						
Siyah mandal buton	1 NA	∨	XB4-BD21	16,00	10	A
	1 NA+1 NA	∨	XB4-BD33	19,60	10	A
	1 NA+1 NA	∨	XB4-BD53	20,60	10	A
Siyah, uzun mandallı buton	1 NA	∨	XB4-BJ21	16,70	10	A
	1 NA+1 NA	∨	XB4-BJ33	20,40	10	A
	1 NA+1 NA	∨	XB4-BJ53	21,80		A
<b>Kilitli buton</b>						
	1 NA	∨	XB4-BG21	36,60	10	A
	1 NA+1 NA	∨	XB4-BG03	44,80		A
	1 NA+1 NA	∨	XB4-BG33	44,80		A

(1) LED'in servis ömrü yaklaşık 10 yıldır.

(2) ∨: 2 konumlu, kalıcı. ∨: 3 konumlu, kalıcı. ∨: 3 konumlu, 0 noktasına yay geri dönüşlü, ∨ simgesi kilidin geri çekilebilme konumunu gösterir.



Tip	Kontakt düzeni	Renk	Referans	Fiyat (TL)	Minimum sip. adedi	Teslim süresi	
<b>Işıklı mandal buton <sup>(1)</sup></b>							
Dahili "Korumalı LED"li 24 V AC/DC beslemeli	1 NA+1 NK	✓ Yeşil	XB4-BK123B5	39,30	10	A	
	1 NA+1 NK	✓ Kırmızı	XB4-BK124B5	39,30	10	A	
	1 NA+1 NK	✓ Sarı	XB4-BK125B5	39,30	10	A	
Dahili "Korumalı LED"li 230 V AC beslemeli	1 NA+1 NK	✓ Yeşil	XB4-BK123M5	44,80	10	A	
	1 NA+1 NK	✓ Kırmızı	XB4-BK124M5	44,80	10	A	
	1 NA+1 NK	✓ Sarı	XB4-BK125M5	44,80	10	A	
Dahili Korumalı LED" li 24 V AC/DC beslemeli	1NA+1NK	✓ Yeşil	XB4-BK133B5	45,80	10	A	
	1NA+1NK	✓ Kırmızı	XB4-BK134B5	45,80	10	A	
	1NA+1NK	✓ Turuncu	XB4-BK135B5	45,80	10	A	
Dahili Korumalı LED" li 230V AC beslemeli	1NA+1NK	✓ Yeşil	XB4-BK133M5	50,50	10	A	
	1NA+1NK	✓ Kırmızı	XB4-BK134M5	50,50	10	A	
	1NA+1NK	✓ Turuncu	XB4-BK135M5	50,50	10	A	
<b>Sinyal lambaları</b>							
250 V'a kadar doğrudan beslemeli (ampulsüz)		Beyaz	XB4-BV61	11,30	10	A	
		Yeşil	XB4-BV63	11,30	10	A	
		Kırmızı	XB4-BV64	11,30	10	A	
		Sarı	XB4-BV65	11,30	10	A	
	Dahili "Korumalı LED"li 24 V AC/DC beslemeli		Beyaz	XB4-BVB1	13,00	10	A
			Yeşil	XB4-BVB3	13,00	10	A
		Kırmızı	XB4-BVB4	13,00	10	A	
	Sarı	XB4-BVB5	13,00	10	A		
	Mavi	XB4-BVB6	13,00	10	C		
Dahili "Korumalı LED"li 230 V AC beslemeli		Beyaz	XB4-BVM1	17,00	10	A	
		Yeşil	XB4-BVM3	17,00	10	A	
		Kırmızı	XB4-BVM4	17,00	10	A	
		Sarı	XB4-BVM5	17,00	10	A	
		Mavi	XB4-BVM6	17,00	10	A	
<b>Işıklı acil durdurma (Bas/Çek)</b>							
LED'li kafa			ZB4BW643	37,50		C	
24 V DC kontak bloğu			ZB4BW0B42	14,60		C	
230-240V AC kontak bloğu			ZB4BW0M42	22,80		C	
<b>Kafalar</b>							
XB4-BV6 serisi sinyal lambası için kafa <sup>(2)</sup>			ZB4-BV0•	4,00	10	A	
XB4-BA yaylı butonlar için kafa <sup>(2)</sup>			ZB4-BA•	5,10	10	A	
XB4 kalıcı butonlar için kafa <sup>(2)</sup>			ZB4-BH0•	10,30		C	
Kalıcı ışıklı butonlar için kafa <sup>(2)</sup> (sadece korumalı LED'li gövde ile kullanılır)			ZB4-BH0•3	16,00		C	
XB4-BS542 acil durdurma için kafa			ZB4-BS54	17,40		A	
XB4-BK12. 2 konumlu, kalıcı, ışıklı mandal butonlar için kafa <sup>(2)</sup>			ZB4-BK12•3	25,00		C	
XB4-BK13. 3 konumlu, kalıcı, ışıklı mandal butonlar için kafa <sup>(2)</sup>			ZB4-BK13•3	27,80		C	
XB4-BC 40 mm yaylı buton için yeşil kafa			ZB4-BC3	18,00		A	
XB4-BC 40 mm yaylı buton için kırmızı kafa			ZB4-BC4	18,00		A	
XB4-BD 2 konumlu, yaylı mandal buton için kafa			ZB4-BD4	10,00		C	
XB4-BJ 2 konumlu, yaylı uzun mandallı buton için kafa			ZB4-BJ4	12,00		C	
<b>Gövdeler</b>							
XB4-BV6 serisi sinyal lambası için gövde			ZB4-BV6	7,50	10	C	
Butonlar ve mandal butonlar için 1NA kontaklı gövde			ZB4-BZ101	7,00		A	
Butonlar ve mandal butonlar için 1NK kontaklı gövde			ZB4-BZ102	7,00		A	
Işıklı butonlar ve ışıklı mandal butonlar için,	230 V AC		ZB4-BWOM•3	23,20		C	
"Korumalı LED"li, 2NA kontaklı gövde <sup>(1)</sup>	24 V AC/DC		ZB4-BWOB•3	19,40		C	

(1) 3 konumlu ışıklı mandal butonlar için kafa ve gövde ayrı ayrı seçilmelidir.

Örneğin; 3 konumlu, yeşil, 230 V AC, ışıklı mandal buton için kafa ZB4-BK1333 ve gövde ZB4-BWOM33 olacaktır.

(2) \*'lı yeri renk kodu ile doldurunuz. Örnek: ZB4-BA6 mavi, yaylı, metal buton kafasıdır.

Renk kodu: 1= beyaz, 2= siyah (ışsız butonlar için), 3= yeşil, 4= kırmızı, 5= sarı, 6= mavi,

7= şeffaf (doğrudan beslemeli sinyal lambaları için), 8= gri (yaylı butonlar için)



XB5-AA



XB5-AS



XB5-AL



XB5-AA



XB5-AW3



XB5-AD



XB5-AG



XB5-AVB



XB5-AV6

Tip	Kontakt düzeni	Renk	Referans	Fiyat (TL)	Minimum sip. adedi	Teslim süresi
<b>Yaylı buton</b>	1 NA	Siyah	XB5-AA21	8,90	10	A
	1 NA	Yeşil	XB5-AA31	8,90	10	A
	1 NA	Sarı	XB5-AA51	8,90	10	A
	1 NA	Mavi	XB5-AA61	8,90	10	A
	1 NK	Kırmızı	XB5-AA42	8,90	10	A
40 mm mantar kafalı, yaylı buton	1 NK	Siyah	XB5-AC21	15,60		A
<b>Acil durdurma butonu, 40 mm mantar kafalı, kalıcı</b>						
Çevir, çek	1 NK	Kırmızı	XB5-AS542	17,70	10	A
Kilitli	1 NK	Kırmızı	XB5-AS142	34,10	10	A
2 kutuplu, tetiklemeli, çevir çek	1 NA + 1 NK	Kırmızı	XB5-AS8445	28,40	10	C
2 kutuplu, tetiklemeli, kilitli	1 NA + 1 NK	Kırmızı	XB5-AS9445	44,00	10	C
<b>Çiftli, yaylı buton (IP66 / IP69K)</b>						
Düz kafalı, I işaretli	1 NA	Yeşil	XB5-AL73415	30,50		A
Çıkık kafalı, O işaretli	1 NK	Kırmızı				
<b>Çiftli, yaylı, ışıklı butonlar (IP66 / IP69K), Dahili "Korumalı LED"li, 24 V AC/DC beslemeli <sup>(1)</sup></b>						
Düz kafalı, I işaretli	1 NA	Yeşil	XB5-AW73731B5	36,70		A
Çıkık kafalı, O işaretli	1 NK	Kırmızı				
<b>Dahili "Korumalı LED"li, 240 V AC beslemeli (IP66 / IP69K) <sup>(1)</sup></b>						
Düz kafalı, I işaretli	1 NA	Yeşil	XB5-AW73731M5	39,10		A
Çıkık kafalı, O işaretli	1 NK	Kırmızı				
<b>Üçlü yaylı buton (IP66 / IP69K)</b>						
2 düz, I, II işaretli	2 NA	Yeşil	XB5-AA731327	35,00		C
Çıkık kafalı, stop işaretli	1 NK	Kırmızı				
<b>Üçlü yaylı buton (IP66 / IP69K)</b>						
2 düz, ← / → işaretli	2 NA	Beyaz / Siyah	XB5-AA711237	35,00		C
Çıkık kafalı, stop işaretli	1 NK	Kırmızı				
<b>İşıklı, yaylı buton</b>						
İşıklı yaylı buton (ampulsüz)	1 NA+1 NK	Beyaz	XB5-AW3165	19,00	10	C
250V'a kadar doğrudan besleme	1 NA+1 NK	Yeşil	XB5-AW3365	19,00	10	A
	1 NA+1 NK	Kırmızı	XB5-AW3465	19,00	10	A
	1 NA+1 NK	Sarı	XB5-AW3565	19,00	10	A
24 V AC/DC beslemeli, LED'li <sup>(1)</sup>	1 NA+1 NK	Beyaz	XB5-AW31B5	20,80	10	A
	1 NA+1 NK	Yeşil	XB5-AW33B5	20,80	10	A
	1 NA+1 NK	Kırmızı	XB5-AW34B5	20,80	10	A
	1 NA+1 NK	Sarı	XB5-AW35B5	20,80	10	A
	1 NA+1 NK	Mavi	XB5-AW36B5	20,80	10	A
220 V AC beslemeli, LED'li <sup>(1)</sup>	1 NA+1 NK	Beyaz	XB5-AW31M5	24,60	10	C
	1 NA+1 NK	Yeşil	XB5-AW33M5	24,60	10	A
	1 NA+1 NK	Kırmızı	XB5-AW34M5	24,60	10	A
	1 NA+1 NK	Sarı	XB5-AW35M5	24,60	10	C
	1 NA+1 NK	Mavi	XB5-AW36M5	24,60	10	C
<b>Mandal butonlar</b>						
		<b>Konum <sup>(2)</sup></b>				
Siyah mandal buton	1 NA	∨	XB5-AD21	13,70	10	A
	1 NA+1 NA	∨	XB5-AD33	17,80	10	A
	1 NA+1 NA	∨	XB5-AD53	18,30	10	A
Siyah, uzun mandallı buton	1 NA	∨	XB5-AJ21	15,40	10	C
	1 NA+1 NA	∨	XB5-AJ33	19,60	10	A
	1 NA+1 NA	∨	XB5-AJ53	21,00	10	C
<b>Kilitli buton</b>	1 NA	∨	XB5-AG21	33,60	10	A
	1 NA+1 NA	∨	XB5-AG33	39,90	10	A
<b>Sinyal lambaları</b>						
250 V'a kadar doğrudan beslemeli (ampulsüz)		Beyaz	XB5-AV61	8,80	10	A
		Yeşil	XB5-AV63	8,80	10	A
		Kırmızı	XB5-AV64	8,80	10	A
		Sarı	XB5-AV65	8,80	10	A
Dahili "Koruma LED"li 24 V AC/DC beslemeli <sup>(1)</sup>		Beyaz	XB5-AVB1	11,80	10	A
		Yeşil	XB5-AVB3	11,80	10	A
		Kırmızı	XB5-AVB4	11,80	10	A
		Sarı	XB5-AVB5	11,80	10	A
		Mavi	XB5-AVB6	11,80	10	C
Dahili "Koruma LED"li 220 V AC beslemeli <sup>(1)</sup>		Beyaz	XB5-AVM1	14,80	10	A
		Yeşil	XB5-AVM3	14,80	10	A
		Kırmızı	XB5-AVM4	14,80	10	A
		Sarı	XB5-AVM5	14,80	10	A
		Mavi	XB5-AVM6	14,80	10	C

(1) LED'in servis ömrü yaklaşık 10 yıldır

(2) ∩ simgesi kilidin geri çekilebilme konumunu gösterir, ∨: 2 konumlu, kalıcı. ∨: 3 konumlu, kalıcı. ∨: 3 konumlu, 0 noktasına yay geri dönüşlü.

# Harmony Stil 5

## 22 mm çaplı çift yalıtımlı plastik seri

### Kumanda butonları ve sinyal lambaları, IP65

Tip	Kontakt düzeni	Renk	Referans	Fiyat (TL)	Minimum sip. adedi	Teslim süresi
-----	----------------	------	----------	------------	--------------------	---------------

#### Işıklı mandal buton

Dahili "Korumalı LED"li 24 V AC/DC beslemeli	1 NA+1 NK	✓ Yeşil	XB5-AK123B5	30,50	10	A
	1 NA+1 NK	✓ Kırmızı	XB5-AK124B5	30,50	10	A
	1 NA+1 NK	✓ Sarı	XB5-AK125B5	30,50	10	A

Dahili "Korumalı LED"li 230 V AC beslemeli	1 NA+1 NK	✓ Yeşil	XB5-AK123M5	33,30	10	A
	1 NA+1 NK	✓ Kırmızı	XB5-AK124M5	33,30	10	C
	1 NA+1 NK	✓ Sarı	XB5-AK125M5	33,30	10	C

Dahili Korumalı LED" li 24 V AC/DC beslemeli	1NA+1NK	✓ Yeşil	XB5-AK133B5	35,00	10	A
	1NA+1NK	✓ Kırmızı	XB5-AK134B5	35,00	10	A
	1NA+1NK	✓ Turuncu	XB5-AK135B5	35,00	10	C

Dahili Korumalı LED" li 230V AC beslemeli	1NA+1NK	✓ Yeşil	XB5-AK133M5	38,40	10	A
	1NA+1NK	✓ Kırmızı	XB5-AK134M5	38,40	10	C
	1NA+1NK	✓ Turuncu	XB5-AK135M5	38,40	10	A

80 db buzzer 24V AC/DC			XB5KSB	103,00	5	A
80 db buzzer 230V AC/DC			XB5KSM	118,00	5	C

#### Işıklı acil durdurma (Bas/Çek)

LED'li kafa			ZB5-AT8643M	18,00		C
24 V DC kontak bloğu			ZB5-AW0B15	18,60		C
230-240V AC kontak bloğu			ZB5-AW0M15	33,30		C

#### Kafalar

XB5-AV6 serisi sinyal lambası için kafa <sup>(1)</sup>			ZB5-AV0•	3,90		C
XB5-AA yaylı butonlar için kafa <sup>(1)</sup>			ZB5-AA•	3,20		C
XB5-AD 2 konumlu, yaylı, mandal buton için kafa			ZB5-AD4	8,00		C
XB5-AJ 2 konumlu yaylı, uzun, mandallı buton için kafa			ZB5-AJ4	9,70		C

#### Gövdeler

XB5-AV6 serisi sinyal lambası için gövde			ZB5-AV6	5,00		C
Butonlar ve mandal butonlar için 1NA kontaklı gövde			ZB5-AZ101	5,80		A
Butonlar ve mandal butonlar için 1NK kontaklı gövde			ZB5-AZ102	5,80		C

(1) \*1'ı yeri renk kodu ile doldurunuz. Örnek: ZB5-AA6 mavi, yaylı, çift yalıtımlı buton kafasıdır.

Renk kodu: 1=beyaz, 2=siyah (butonlar için), 3=yeşil, 4=kırmızı, 5=sarı, 6=mavi, 7=şeffaf (doğrudan beslemeli siyah lambaları için), 8=gri (yaylı butonlar için).

Her bir buton kafasına en çok 9 kontak bloğu takılabilir.

## Harmony Stil 4 ve Stil 5

### 22 mm çaplı kumanda butonları ve sinyal lambaları

#### Ortak aksesuarlar

Kontakt blokları	Uygulama				
	1NA	ZBE-101	4,10	5	A
	1NK	ZBE-102	4,10	5	A

Etiket tutucu, ince		ZBZ-33	1,60	10	A
Etiket tutucu, kafa ile aynı seviyede		ZBZ-35	1,60	10	A
ZBZ-33 ve ZBZ35 için destek plakası ve şeffaf koruyucu ile, 40 adet boş etiketli sayfa.		ZBY-5100	12,00	10	A

Kafalar için 66 adet boş, kendiliğinden yapışan, yuvarlak etiketli sayfa		ZBY-1101	6,00	10	C
--	--	----------	------	----	---

Ø 60 mm acil durdurma etiketi, Sarı zeminli	Yazısız Emergency Stop	ZBY-9101 ZBY-9330	2,50 4,20	10 10	C A
---	---------------------------	----------------------	--------------	----------	--------

Ø 90 mm acil durdurma etiketi, Sarı zeminli	Yazısız Emergency Stop	ZBY-8101 ZBY-8330	2,50 4,20	10 10	C A
---	---------------------------	----------------------	--------------	----------	--------

XB5 için sıkma aparatı		ZB5-AZ905	14,30		C
------------------------	--	-----------	-------	--	---

Not: Etiketleme programımız internet sitemizden elde edilebilir.



XB5-AK



XB5-AA



XB5-AJ



XB5-AZ



XB5-AZ905



XB5-AZ102



## Harmony XB5R Kablosuz ve Pilsiz 22mm Plastik ve Metal seri Buton



ZBRRC

ZBRRRA



ZB4RTA3



ZB5RTA4



ZBRA1



ZBRM01

XALD02

Tip	Besleme	Referans	Fiyat (TL)	Teslim Süresi
-----	---------	----------	------------	---------------

### Alıcılar (2,4 GHz ZigBee Haberleşmesi) <sup>(1)</sup>

4 PNP Çıkışlı (200 mA) Monostable Programlanabilir Alıcı	24 VDC	ZBRRC	120,00	A
2 Röle çıkışlı (3A) Monostable , Bistable veya Start-Stop olarak Programlanabilir Alıcı	24...240 VAC/DC	ZBRRRA	120,00	A

### Butonlar

#### Metal Butonlar <sup>(2)</sup>

Beyaz	ZB4RTA1	110,00	C
Siyah	ZB4RTA2	110,00	C
Yeşil	ZB4RTA3	110,00	A
Kırmızı	ZB4RTA4	110,00	A
Sarı	ZB4RTA5	110,00	C
Mavi	ZB4RTA6	110,00	C
Yeşil taban üzerine Beyaz I işareti	ZB4RTA331	110,00	C
Kırmızı taban üzerine Beyaz O işareti	ZB4RTA432	110,00	C

#### Plastik Butonlar <sup>(2)</sup>









Beyaz	ZB5RTA1	100,00	C
Siyah	ZB5RTA2	100,00	C
Yeşil	ZB5RTA3	100,00	A
Kırmızı	ZB5RTA4	100,00	A
Sarı	ZB5RTA5	100,00	C
Mavi	ZB5RTA6	100,00	C
Yeşil taban üzerine Beyaz I işareti	ZB5RTA331	100,00	C
Kırmızı taban üzerine Beyaz O işareti	ZB5RTA432	100,00	C

#### Aksesuarlar

Kuvvetlendirici Anten, 5m Kablo	24...240 VAC/DC	ZBRA1	160,00	C
Buton elde taşıma plastik kutusu (mıknatıs ile beraber) 1 Buton için		ZBRM01	50,00	A
2 buton için plastik kutu		XALD02	32,40	A

(1) Bir alıcıya en fazla 32 buton bağlanabilir

(2) Seçilen butona göre Metal veya Plastik Buton Kafası + Verici + Metal veya Plastik Montaj Aparatı dahildir.

Tip	Kafa tipi	Kontakt düzeni	Renk	Referans	Fiyat (TL)	Minimum sip. adedi	Teslim süresi
<b>Yaylı buton</b>							
	Dikdörtgen	1NA	Beyaz	XB6-DA11B	16,30		C
		1NA	Yeşil	XB6-DA31B	16,30		A
		1NK	Siyah	XB6-DA22B	16,30		C
		1NK	Kırmızı	XB6-DA42B	16,30		C
<b>Işıklı buton, yaylı (Dahili "Korumalı LED"li 12...24 V AC/DC beslemeli) <sup>(1)</sup></b>							
	Dikdörtgen	1NA	Beyaz	XB6-DW1B1B	30,20		A
		1NA	Yeşil	XB6-DW3B1B	30,20		A
		1NK	Kırmızı	XB6-DW4B2B	30,20		A
	Kare	1NA	Beyaz	XB6-CW1B1B	30,20		C
		1NA	Yeşil	XB6-CW3B1B	30,20		A
		1NK	Kırmızı	XB6-CW4B2B	30,20		C
Daire	1NA	Beyaz	XB6-AW1B1B	30,20		C	
	1NA	Yeşil	XB6-AW3B1B	30,20		A	
	1NK	Kırmızı	XB6-AW4B2B	30,20		C	
<b>Işıklı buton, kalıcı (Dahili "Korumalı LED"li 12...24 V AC/DC beslemeli) <sup>(1)</sup></b>							
	Dikdörtgen	1NA+1NK	Beyaz	XB6-DF1B5B	36,30		C
		1NA	Yeşil	XB6-DF3B1B	31,30		A
		1NK	Kırmızı	XB6-DF4B2B	31,30		A
	Kare	1NA+1NK	Beyaz	XB6-CF1B5B	36,30		C
		1NA	Yeşil	XB6-CF3B1B	31,30		C
		1NK	Kırmızı	XB6-CF4B2B	31,30		C
Daire	1NA+1NK	Beyaz	XB6-AF1B5B	36,30		C	
	1NA	Yeşil	XB6-AF3B1B	31,30		A	
	1NK	Kırmızı	XB6-AF4B2B	31,30		C	
<b>Siyah mandal buton</b>							
	Dikdörtgen			<b>Konum <sup>(2)</sup></b>			
		2 konumlu, kalıcı	1NA	✓	XB6-DD221B	29,30	A
		3 konumlu, kalıcı	1NA+1NK	∨	XB6-DD235B	35,30	A
<b>Kilitli buton</b>							
	Dikdörtgen			<b>Konum <sup>(2)</sup></b>			
		2 konumlu, anahtarlı	1NA+1NK	∨	XB6-DGC5B	61,60	C
		3 konumlu, anahtarlı	1NA+1NK	∨	XB6-DGH5B	61,60	C
<b>Sinyal lambası (Dahili "Korumalı LED"li 12...24V AC/DC beslemeli) <sup>(1)</sup></b>							
	Dikdörtgen		Beyaz	XB6-DV1BB	20,20		C
			Yeşil	XB6-DV3BB	20,20		A
			Kırmızı	XB6-DV4BB	20,20		A
			Sarı	XB6-DV5BB	20,20		C
		Kare	Beyaz	XB6-CV1BB	20,20		C
			Yeşil	XB6-CV3BB	20,20		C
	Kırmızı		XB6-CV4BB	20,20		C	
	Daire	Sarı	XB6-CV5BB	20,20		C	
		Beyaz	XB6-AV1BB	20,20		C	
		Yeşil	XB6-AV3BB	20,20		A	
		Kırmızı	XB6-AV4BB	20,20		A	
		Sarı	XB6-AV5BB	20,20		A	
<b>30 mm mantar kafalı kırmızı acil durdurma butonları</b>							
		1NA+1NK	Çevir-Çek	XB6-AS8349B	37,90		A
		1NA+1NK	Kilitli	XB6-AS9349B	69,60		C
<b>Ø45 mm yuvarlak sarı etiket (acil durdurma butonları için)</b>							
		Yazısız		ZB6-Y7001	2,90		C
		Emergency Stop		ZB6-Y7330	3,80		C
<b>Ek kontak bloğu</b>							
		1NA		ZB6-E1B	4,90	10	A
		1NK		ZB6-E2B	4,90	10	A
<b>Dişi faston konektör</b>				ZB6-Y004	1,30	100	C

(1) LED'in servis ömrü yaklaşık 10 yıldır.

(2) ∨ simgesi kilidin geri çekilebilme konumunu gösterir, ✓: 2 konumlu, kalıcı. ∨: 3 konumlu, kalıcı.



# Harmony Stil 7

## 22 mm çaplı XB7

### Monoblok plastik kumanda butonları ve sinyal lambaları



XB7 NA 31



XB7NL4-



XB7NH2-



XB7NW33-1

Tip	Kontak Düzeni	Renk	Gerilim	Referans	Fiyat TL	Min Sipariş Adedi	Teslim Süresi
<b>Yaylı Butonlar</b>							
	1NA	Beyaz		XB7-NA11	5,00	10	C
	1NA	Siyah		XB7-NA21	5,00	10	A
	1NA	Yeşil		XB7-NA31	5,00	10	A
	1NA	Sarı		XB7-NA81	5,00	10	C
	NA+NK	Beyaz		XB7-NA15	6,40	10	C
	NA+NK	Siyah		XB7-NA25	6,40	10	A
	NA+NK	Yeşil		XB7-NA35	6,40	10	A
	NA+NK	Kırmızı		XB7-NA45	6,40	10	A
	NA+NK	Mavi		XB7-NA65	6,40	10	C
	NA+NK	Sarı		XB7-NA85	6,40	10	C
	1NK	Kırmızı		XB7-NA42	5,00	10	A
	2NA	Siyah		XB7-NA23	6,40	10	C
	2NA	Yeşil		XB7-NA33	6,40	10	C
	2NK	Kırmızı		XB7-NA44	6,40	10	C
<b>Yaylı Çıkıntılı Butonlar</b>							
	1NK	Kırmızı		XB7-NL42	6,30	10	C
	2NK	Kırmızı		XB7-NL44	8,40	10	C
	NA+NK	Kırmızı		XB7-NL45	8,40	10	C
<b>Kalıcı Butonlar</b>							
	1NA	Siyah		XB7-NH21	6,20	10	A
	1NA	Yeşil		XB7-NH31	6,20	10	A
	NK+NA	Siyah		XB7-NH25	8,30	10	A
	NK+NA	Yeşil		XB7-NH35	8,30	10	A
	1NA	Sarı		XB7-NH81	6,20	10	C
<b>Işıklı Yaylı Butonlar - LED<sup>1</sup></b>							
	1NA	Yeşil	24 V AC/DC	XB7-NW33B1	13,00	10	A
	1NA	Kırmızı	24 V AC/DC	XB7-NW34B1	13,00	10	C
	1NK	Kırmızı	24 V AC/DC	XB7-NW34B2	13,00	10	A
	1NA	Turuncu	24 V AC/DC	XB7-NW35B1	13,00	10	C
	1NA	Mavi	24 V AC/DC	XB7-NW36B1	13,00	10	C
	1NA	Renksiz	24 V AC/DC	XB7-NW37B1	13,00	10	C
	1NA	Sarı	24 V AC/DC	XB7-NW38B1	13,00	10	C
	1NA	Yeşil	230 VAC	XB7-NW33M1	15,50	10	A
	1NA	Kırmızı	230 VAC	XB7-NW34M1	15,50	10	C
	1NK	Kırmızı	230 VAC	XB7-NW34M2	15,50	10	A
	1NA	Turuncu	230 VAC	XB7-NW35M1	15,50	10	C
	1NA	Mavi	230 VAC	XB7-NW36M1	15,50	10	C
	1NA	Renksiz	230 VAC	XB7-NW37M1	15,50	10	C
	1NA	Sarı	230 VAC	XB7-NW38M1	15,50	10	C
<b>Işıklı Kalıcı Butonlar - LED<sup>1</sup></b>							
	1NA	Yeşil	24 V AC/DC	XB7-NJ03B1	17,60	10	C
	1NA	Kırmızı	24 V AC/DC	XB7-NJ04B1	17,60	10	C
	1NK	Kırmızı	24 V AC/DC	XB7-NJ04B2	17,60	10	C
	1NA	Turuncu	24 V AC/DC	XB7-NJ05B1	17,60	10	C
	1NA	Mavi	24 V AC/DC	XB7-NJ06B1	17,60	10	C
	1NA	Renksiz	24 V AC/DC	XB7-NJ07B1	17,60	10	C
	1NA	Sarı	24 V AC/DC	XB7-NJ08B1	17,60	10	C
	1NA	Yeşil	230 VAC	XB7-NJ03M1	22,00	10	A
	1NA	Kırmızı	230 VAC	XB7-NJ04M1	22,00	10	C
	1NK	Kırmızı	230 VAC	XB7-NJ04M2	22,00	10	A
	1NA	Turuncu	230 VAC	XB7-NJ05M1	22,00	10	C
	1NA	Mavi	230 VAC	XB7-NJ06M1	22,00	10	C
	1NA	Renksiz	230 VAC	XB7-NJ07M1	22,00	10	C
	1NA	Sarı	230 VAC	XB7-NJ08M1	22,00	10	C

(1) 110 VAC ve işaretli butonlar için sorunuz.



# Harmony Stil 7

22 mm çaplı XB7

Monoblok plastik kumanda butonları ve sinyal lambaları



XB7NW3361



XB7ND21



XB7NG33



XB7-ES\*\*P



XB7-EW\*\*P



XB7-EW\*\*P



XB7-EV\*\*P

Tip	Kontak Düzeni	Renk	Gerilim	Referans	Fiyat TL	Min Sipariş Adedi	Teslim Süresi
<b>İşıklı Yaylı Butonlar - Ampul (Ampul ayrıca sipariş edilmeli)</b>							
	1NA	Yeşil	230 VAC	XB7-NW3361	10,40	10	A
	1NA	Kırmızı	230 VAC	XB7-NW3461	10,40	10	A
	1NA	Turuncu	230 VAC	XB7-NW3561	10,40	10	C
	1NA	Mavi	230 VAC	XB7-NW3661	10,40	10	C
	1NA	Renksiz	230 VAC	XB7-NW3761	10,40	10	C
	1NA	Sarı	230 VAC	XB7-NW3861	10,40	10	C
<b>İşıklı Kalıcı Butonlar - Ampul (Ampul ayrıca sipariş edilmeli)</b>							
	1NA	Yeşil	230 VAC	XB7-NJ0361	14,60	10	C
	1NA	Kırmızı	230 VAC	XB7-NJ0461	14,60	10	C
	1NA	Turuncu	230 VAC	XB7-NJ0561	14,60	10	C
	1NA	Mavi	230 VAC	XB7-NJ0661	14,60	10	C
	1NA	Renksiz	230 VAC	XB7-NJ0761	14,60	10	C
	1NA	Sarı	230 VAC	XB7-NJ0861	14,60	10	C
<b>Mandal Buton</b>							
	1NA	2 Konumlu		XB7-ND21	7,80	10	A
	1NA+1NK	2 Konumlu		XB7-ND25	10,10	10	C
	2NA	3 Konumlu		XB7-ND33	11,20	10	A
<b>Kilitli Buton</b>							
	1NA	2 Konumlu		XB7-NG21	21,10	10	C
	2NA	3 Konumlu		XB7-NG33	25,50	10	C
<b>Acil butonlar</b>							
40 mm mantar kafalı anahtarlı	1NK/1NA	Kırmızı		XB7-NS9445	23,50	10	C
40 mm mantar kafalı çevir çek	1NK	Kırmızı		XB7-NS8442	12,00	10	A
<b>Sinyal lambaları 250 V kadar direkt beslemeli (Ampulsüz)</b>							
		Yeşil		XB7-EV63P	4,20	10	A
		Kırmızı		XB7-EV64P	4,20	10	A
		Sarı		XB7-EV65P	4,20	10	A
		Mavi		XB7-EV66P	4,20	10	C
		Şeffaf Beyaz		XB7-EV67P	4,20	10	A
<b>Sinyal lambaları 250 V kadar direkt beslemeli, 130 V ampul için (Ampulsüz)</b>							
		Yeşil		XB7-EV730P	4,50	10	C
		Kırmızı		XB7-EV740P	4,50	10	C
		Sarı		XB7-EV750P	4,50	10	C
		Mavi		XB7-EV760P	4,50	10	C
		Şeffaf Beyaz		XB7-EV770P	4,50	10	C
<b>LED'li sinyal lambaları</b>							
Dahili korumalı, LED'li, 24V AC/DC beslemeli		Yeşil		XB7-EV03BP	4,60	10	A
		Kırmızı		XB7-EV04BP	4,60	10	A
		Sarı		XB7-EV05BP	4,60	10	A
		Mavi		XB7-EV06BP	4,60	10	C
		Şeffaf-Beyaz		XB7-EV07BP	4,60	10	C
		Turuncu		XB7-EV08BP	4,60	10	C
Dahili korumalı, LED'li, 230V AC beslemeli		Yeşil		XB7-EV03MP	7,60	10	A
		Kırmızı		XB7-EV04MP	7,60	10	A
		Sarı		XB7-EV05MP	7,60	10	A
		Mavi		XB7-EV06MP	7,60	10	A
		Şeffaf Beyaz		XB7-EV07MP	7,60	10	C
		Turuncu		XB7-EV08MP	7,60	10	C
<b>Ampul</b>							
XB4, XB5, XB7 serisi için	24 V, akkor flamanlı			DL1-CE024	2,70	20	A
XB4, XB5, XB7 serisi için	130 V, akkor flamanlı			DL1-CE130	5,30	20	C
XB4, XB5 serisi için	220 V, neon			DL1-CF220	5,30	20	A

# Harmony Stil 9

## 30 mm çaplı, kumanda butonları ve sinyal lambaları



9001-KR1BH13



9001-KS11FBH13



9001-KP7\*9



XB5-S\*B\*\*\*



XD4-PA



XAC-A\*\*\*

Tip	Kontakt düzeni	Renk	Referans	Fiyat (TL)	Minimum sip. adedi	Teslim süresi
Yaylı buton	1A/K	Yeşil	9001-KR1GH13	53,10		C
	1A/K	Kırmızı	9001-KR1RH13	53,10		C
	1A/K	Siyah	9001-KR1BH13	53,10		C
35 mm mantar kafalı yaylı	1A/K	Kırmızı	9001-KR24RH13	109,00		C
	1A/K	Siyah	9001-KR24BH13	109,00		C
<b>Mandal buton (Kontaktları ayrı satılır)</b>						
2 konumlu, kalıcı, 1A/K	∨	Siyah	9001-KS11FB <sup>(2)</sup>	80,80		C
3 konumlu, kalıcı, 1A/K	∨	Siyah	9001-KS43FB <sup>(4)</sup>	95,00		C
<b>Kilitli buton (Kontaktları ayrı satılır)</b>						
2 konumlu, kalıcı, 1A/K	∨	Siyah	9001-KS11K1R <sup>(3)</sup>	118,00		C
3 konumlu, kalıcı, 1A/K	↓	Siyah	9001-KS43K5R <sup>(4)</sup>	143,00		C
<b>Kontakt</b>						
3 konumlu, kalıcı, 1A/K	∨	Siyah	9001-KA1	25,50		C
2 konumlu, kalıcı, 1A/K	∨	Siyah	9001-KA2	18,90		C
<b>Sinyal lambası</b>						
230 V AC direkt beslemeli, dahili ampul		Yeşil	9001-KP7G9	46,10		C
230 V AC direkt beslemeli, dahili ampul		Kırmızı	9001-KP7R9	46,10		C
230 V AC direkt beslemeli, dahili ampul		Sarı	9001-KP7A9	46,10		C
230 V AC direkt beslemeli, dahili ampul		Mavi	9001-KP7L9	46,10		C
24 V DC direkt beslemeli, dahili LED'li		Yeşil	9001-KP35LGG9	71,30		C
24 V DC direkt beslemeli, dahili LED'li		Kırmızı	9001-KP35LRR9	71,30		C
24 V DC direkt beslemeli, dahili LED'li		Sarı	9001-KP35LYA9	71,30		C

### Biometrik buton (parmak izi ile anahtarlama), PNP (22 mm çap, 200 parmak izi kaydı, IP65)

Çift konumlu (Bistable) <sup>(1)</sup>	2 m kablolu	XB5-S1B2L2	777,00		C
Çift konumlu (Bistable)	M12 konnektörlü	XB5-S1B2M12	777,00		C
Pulse açma (Monostable) <sup>(1)</sup>	2 m kablolu	XB5-S2B2L2	777,00		C
Pulse açma (Monostable)	M12 konnektörlü	XB5-S2B2M12	777,00		C

### Joystik kontrol (22 mm çap) Konum

Harmony Stil 4	2 yönlü	NA	Kalıcı	XD4-PA12	83,40	A
		NA	Yaylı	XD4-PA22	83,40	A
	4 yönlü	NA	Kalıcı	XD4-PA14	121,00	A
		NA	Yaylı	XD4-PA24	121,00	A
Harmony Stil 5	2 yönlü	NA	Kalıcı	XD5-PA12	57,90	C
		NA	Yaylı	XD5-PA22	57,90	A
	4 yönlü	NA	Kalıcı	XD5-PA14	80,40	C
		NA	Yaylı	XD5-PA24	80,40	C

### Standart vinç kumanda kutuları

#### Tek hızlı motorlarda kumanda devreleri için buton sayısı

2 mekanik kilitlemeli, butonları kılıflı	NA	XAC-A211	113,00		C
2 mekanik kilitlemeli	NA	XAC-A271	111,00		A
4 mekanik kilitlemeli	NA	XAC-A471	142,00		A
6 mekanik kilitlemeli	NA	XAC-A671	199,00		A
8 mekanik kilitlemeli	NA	XAC-A871	216,00		A

#### Çift hızlı motorlarda kumanda devreleri için buton sayısı <sup>(2)</sup>

2 mekanik kilitlemeli	NA	XAC-A291	138,00		A
4 mekanik kilitlemeli	NA	XAC-A491	170,00		A
6 mekanik kilitlemeli	NA	XAC-A691	221,00		A
8 mekanik kilitlemeli	NA	XAC-A891	240,00		A

#### Yedek parça

Kumanda butonu kafası		Beyaz	XAC-A9411	6,30	10	A
		Siyah	XAC-A9412	6,30	10	A
Kontakt bloğu	1NA		ZB2-BE101	4,50	10	A
	1NK		ZB2-BE102	4,50	10	A
2 kademeli kontakt bloğu, gecikmeli	(NA+NK) + NA		XEN-G1191	33,60		A
Tabandan montajlı üniteler için koruma kapağı			XAC-A982	15,00		A
Mekanik kilit			XAC-A009	7,70		C

(1) Bistable: Okumadan sonra kontakt kalıcı olarak konumu değiştirir. Monostable: Okumadan sonra kontakt geçici olarak konum değiştirir.

(2) Çift hızlı motorların kumandasında kullanılacak 6 ve daha fazla sayıda butonlu kutu için Müşteri Destek Merkezi'ni arayınız. 444 30 30.

(3) Kontakt olarak 9001KA2 seçilmelidir.

(4) Kontakt olarak 9001KA1 seçilmelidir.





XAL-D102



XAL-D213



XAL-D363M



XAL-D211H29



XAL-K174



XAL-D02

Tip	Kontakt düzeni	Renk	Buton üstünde işaret	Etiket bilgisi	Referans	Fiyat (TL)	Minimum sip. adedi	Teslim süresi
-----	----------------	------	----------------------	----------------	----------	------------	--------------------	---------------

### Dolu kutular, Harmony Stil 5

#### Start veya Stop fonksiyonlu

#### Etiket tutucusuz

Yaylı start butonu	1NA	Yeşil	I		XAL-D102	28,90		C
Yaylı start butonu	1NA	Yeşil	Start		XAL-D103	28,90		C
Yaylı stop butonu	1NK	Kırmızı	O		XAL-D112	28,90		C
Yaylı stop butonu	1NK	Kırmızı	Stop		XAL-D114	28,90		C

#### Etiket tutuculu

Yaylı start butonu	1NA	Yeşil		Start	XAL-D101H29	28,90		A
Yaylı stop butonu	1NK	Kırmızı		Stop	XAL-D111H29	28,90		C

### Start - Stop fonksiyonlu

#### Etiket tutucusuz

Yaylı start + stop butonu	1NA	Yeşil	I		XAL-D213	43,50		C
	1NK	Kırmızı	O					
Yaylı start + stop butonu	1NA	Yeşil	Start		XAL-D215	43,50		C
	1NK	Kırmızı	Stop					
Yaylı start + stop butonu + sinyal lambası	1NA	Yeşil	I		XAL-D363M <sup>(1)</sup>	65,70		A
	1NK	Kırmızı	O					

#### Etiket tutuculu

Yaylı start + stop butonu	1NA	Yeşil		Start	XAL-D211H29	43,50		A
	1NK	Kırmızı		Stop				
2 konumlu siyah mandal buton	1NA		O-I		XAL-D134	48,00		C
2 konumlu kilitle buton	1NA		O-I		XAL-D144	31,50		C

### Acil durdurma fonksiyonlu

#### Etiket tutucusuz, Ø40 mantar kafalı acil durdurma butonu

Çevir-çek	1NK				XAL-K174	50,40		A
Çevir-çek	2NK				XAL-K174F	58,10		C
Çevir-çek	1NA + 1NK				XAL-K174E	58,10		C
Kilitli	1NK				XAL-K184	50,40		C
Kilitli	2NK				XAL-K184F	58,10		C
Kilitli	1NA + 1NK				XAL-K184E	58,10		C

#### Etiket tutuculu, Ø40 mantar kafalı acil durdurma butonu

Çevir-çek	1NK			Emergency Stop	XAL-K1741H29	50,40		A
-----------	-----	--	--	----------------	--------------	-------	--	---

### Dolu kutular, Harmony Stil 7

#### Etiket tutucusuz

Yaylı start butonu	1NA	Yeşil			XAL-E1011	17,60		C
Yaylı stop butonu	1NK	Kırmızı			XAL-E1112	17,60		C
2 konumlu siyah mandal buton	1NA				XAL-E1341	18,90		C
Ø40 mantar kafa, çevir-çek buton	1NK				XAL-EK1701	22,90		C
Yaylı start + stop butonu	1NA	Yeşil			XAL-E2011	27,60		C
	1NK	Kırmızı						

### Boş kutular

#### Harmony Stil 5

#### Boş delik sayısı

Açık gri taban, koyu gri kapak	1				XAL-D01	22,40		A
	2				XAL-D02	32,40		A
	3				XAL-D03	46,10		A
	4				XAL-D04	68,70		C
	5				XAL-D05	83,20		C
Açık gri taban, sarı kapak	1				XAL-K01	37,50		C

#### Harmony Stil 7

Açık gri taban, açık gri kapak	1				XAL-E1	13,50		C
	2				XAL-E2	19,30		C
	3				XAL-E3	23,00		C

## XAL - aksesuarlar

### Kontakt blokları (Harmony Stil 5 kutuları için) <sup>(2)</sup>

Kutunun arka tabanına montaj için	1NA				ZEN-L1111	5,40	5	A
	1NK				ZEN-L1121	5,40	5	A

(1) 1 adet korumalı LED, kırmızı, 230 V AC beslemeli sinyal lambası dahildir.

(2) Her bir buton kafası için en çok 3 kontak bloğu takılabilir.

# XVB-İşıkli kolonlar ve fenerler, 70 mm IP65



XVB-C21



XVB-C4

Tip	Renk	Referans	Fiyat (TL)	Teslim süresi
<b>XVB ışıkli kolonlar</b>				
Kalıcı ışıkli maks. 250V AC, ampülsüz	Yeşil,	XVBC33	34,00	A
	Kırmızı	XVBC34	34,00	A
	Turuncu	XVBC35	34,00	A
	Mavi	XVBC36	34,00	C
	Renksiz	XVBC37	34,00	C
	Sarı	XVBC38	34,00	C
Flaşör tip 24V AC/DC, 24-48V DC, ampülsüz	Yeşil,	XVBC4B3	102,00	A
	Kırmızı	XVBC4B4	102,00	A
	Turuncu	XVBC4B5	102,00	C
	Mavi	XVBC4B6	102,00	C
	Renksiz	XVBC4B7	102,00	C
	Sarı	XVBC4B8	102,00	C
Flaşör tip 48-230V AC, ampülsüz	Yeşil,	XVBC4M3	107,00	C
	Kırmızı	XVBC4M4	107,00	A
	Turuncu	XVBC4M5	107,00	C
	Mavi	XVBC4M6	107,00	C
	Renksiz	XVBC4M7	107,00	C
	Sarı	XVBC4M8	107,00	C
Kalıcı ışıkli 24V AC/DC, dahili korumalı LED'li	Yeşil	XVBC2B3	67,00	A
	Kırmızı	XVBC2B4	67,00	A
	Turuncu	XVBC2B5	67,00	C
	Mavi	XVBC2B6	67,00	C
	Renksiz	XVBC2B7	67,00	C
	Sarı	XVBC2B8	67,00	C
Kalıcı ışıkli 240V AC, dahili korumalı LED'li	Yeşil	XVBC2M3	73,00	C
	Kırmızı	XVBC2M4	73,00	C
	Turuncu	XVBC2M5	73,00	C
	Mavi	XVBC2M6	73,00	C
	Renksiz	XVBC2M7	73,00	C
	Sarı	XVBC2M8	73,00	C
Flaşör tip 24V AC/DC, dahili korumalı LED'li <sup>(1)</sup>	Yeşil	XVBC5B3	109,00	C
	Kırmızı	XVBC5B4	109,00	A
	Turuncu	XVBC5B5	109,00	C
	Mavi	XVBC5B6	109,00	C
	Renksiz	XVBC5B7	109,00	C
	Sarı	XVBC5B8	109,00	C
Çakar 24V AC/DC, deşarj tüplü, 10 joule <sup>(1)</sup>	Yeşil	XVBC8B3	235,00	C
	Kırmızı	XVBC8B4	235,00	C
	Turuncu	XVBC8B5	235,00	C
	Mavi	XVBC8B6	235,00	C
	Renksiz	XVBC8B7	235,00	C
	Sarı	XVBC8B8	235,00	C
<b>Kornalar</b>				
90dB korna 12-48V		XVBC9B	122,00	A
90dB korna 120-230 V		XVBC9M	186,00	A
<b>XVV bağlantı elemanları ve aksesuarları</b>				
Taban + üst kapak		XVBC21	40,00	A
80mm dikey sabitleme parçası, taban ünitesi ya da tüp için		XVBZ02	29,00	A
Dikey sabitleme parçası, taban ünitesi ya da tüp + XVBC21 için		XVB-C12	35,00	C
Montaj tüpü gizleme aparatı		XVB-C020	25,00	C

(1) 230 V AC tipleri için Müşteri Destek Merkezi'ni arayınız. 444 30 30.

# XVB-İşıkli kolonlar ve fenerler, 70 mm IP65

Tip	Renk	Referans	Fiyat (TL)	Minimum sip. adedi	Teslim süresi	
<b>XVB Fenerler 70mm</b>						
Kalıcı ışıklı 240V AC, ampulsüz	Yeşil	XVBL33	75,00		C	
	Kırmızı	XVBL34	75,00		A	
	Turuncu	XVBL35	75,00		C	
	Mavi	XVBL36	75,00		C	
	Renksiz	XVBL37	75,00		C	
	Sarı	XVBL38	75,00		C	
	Kalıcı ışıklı 24V DC, dahili korumalı LED'li	Yeşil	XVBLOB3	150,00		C
		Kırmızı	XVBLOB4	150,00		C
Turuncu		XVBLOB5	150,00		C	
Mavi		XVBLOB6	150,00		C	
Renksiz		XVBLOB7	150,00		C	
Sarı		XVBLOB8	150,00		C	
Kalıcı ışıklı 240V AC, dahili korumalı LED'li		Yeşil	XVBLOM3	155,00		C
		Kırmızı	XVBLOM4	155,00		C
	Turuncu	XVBLOM5	155,00		C	
	Mavi	XVBLOM6	155,00		C	
	Renksiz	XVBLOM7	155,00		C	
	Sarı	XVBLOM8	155,00		C	
	Flaşör tip 24V AC/DC, dahili korumalı LED'li <sup>(2)</sup>	Yeşil	XVBL1B3	240,00		C
		Kırmızı	XVBL1B4	240,00		C
Turuncu		XVBL1B5	240,00		C	
Mavi		XVBL1B6	240,00		C	
Renksiz		XVBL1B7	240,00		C	
Sarı		XVBL1B8	240,00		C	
Çakar 24 V AC/DC, deşarj tüplü, 10 joule <sup>(2)</sup>		Yeşil	XVBL8B3	328,00		C
		Kırmızı	XVBL8B4	328,00		C
	Turuncu	XVBL8B5	328,00		C	
	Mavi	XVBL8B6	328,00		C	
	Renksiz	XVBL8B7	328,00		C	
	Sarı	XVBL8B8	328,00		C	
	Lamba 24V		DL1BLB	7,80	10	A
	Lamba 230V		DL1BLM	8,50	10	C
LED 24V	beyaz	DL1BDB• <sup>(1)</sup>	83,00		C	
LED 230V	beyaz	DL1BDM• <sup>(1)</sup>	83,00		C	
<i>(1) •'lı yeri renk kodu ile doldurunuz. Renk kodu için 3= yeşil, 1= beyaz, 4=, kırmızı, 5= turuncu, 6= mavi, 8= sarı.</i>						
<i>(2) 230 V AC tipleri Müşteri Destek Merkezi'ni arayınız .444 30 30.</i>						
<b>XVD-LS minyatür fenerler (45 mm çap)</b>						
Kalıcı ışıklı 250 V maksimum, ampulsüz	Yeşil	XVD-LS33	56,60		C	
	Kırmızı	XVD-LS34	56,60		C	
	Turuncu	XVD-LS35	56,60		C	
	Mavi	XVD-LS36	56,60		C	
	XVD-LS için ampul	24 V	DL1-BEBS	5,70	10	C
	230 V	DL1-BEMS	6,30	10	C	
<b>XVR-Döner aynalı lambalar , uzun mesafe sinyalizasyon için</b>						
24 V AC/DC	Ø120, buzzer'sız, IP23	Yeşil	XVR-12B03	178,00	C	
		Kırmızı	XVR-12B04	178,00	C	
		Turuncu	XVR-12B05	178,00	C	
	Ø120, buzzer'lı, IP23	Mavi	XVR-12B06	178,00	C	
		Yeşil	XVR-12B03S	215,00	C	
		Kırmızı	XVR-12B04S	215,00	C	
24 V AC/DC	Ø120, buzzer'sız, IP66/67	Turuncu	XVR-12B05S	215,00	C	
		Mavi	XVR-12B06S	215,00	C	
		Kırmızı	XVR-13B04L	247,00	C	
	Ø130, buzzer'sız, IP66/67	Turuncu	XVR-13B05L	247,00	C	
		Kırmızı	XVR-13M04L	289,00	C	
		Turuncu	XVR-13M05L	289,00	C	
<b>XVS-Sirenler, Uzun mesafe sinyalizasyon için</b>						
106 dB	24 AC/DC	1/2 ton	XVS-10BMW	235,00	A	
	230 V AC	1/2 ton	XVS-10MMW	255,00	A	



XVB-L



XVR-12•••



XVR-13•••



XVS



Tip	Renk	Referans	Fiyat TL	Min Sipariş	Teslim Süresi
<b>XVG-U Programlanabilir USB Işıklı Kolon ailesi *</b>					
Doğrudan bağlantı	3 Kat Programlanabilir	XVGU3SWV	280,00		C
100mm Montaj ayağı ile doğrudan bağlantı	3 Kat Programlanabilir	XVGU3SHAV	325,00		A
<b>* XVG-U ortak özellikler:</b>					
Ø 60mm çap, IP42 koruma sınıfı, Şeffaf dış yüzey					
Kırmızı, Sarı, Yeşil, Mavi, Mor, Açık Mavi renklerinde sabit veya Flaşör olarak programlanabilir LED.					
2 farklı tonda ve 3 seviyede programlanabilir korna (85 Db).					
XBTGH, XBTGC, XBTGK, XBTGT, HMIGTO panelleri ile uyumludur.					
USB kablosu ile operatör paneline direk bağlantı ile besleme ve sinyal tek USB kablosundan taşınır, Vijeo designer ile programlanır.					
** Her kat 6 farklı renkte, Sabit veya Flaşör olarak programlanabilir LED					
<b>XVG Ø 60mm Monoblok Şeffaf dış yüzey Işıklı Kolonlar 24V AC/DC LED Sabit ışıklı</b>					
IP53 Doğrudan bağlantı	2 Kat Kırmızı & Yeşil	XVGB2W	125,00		A
	3 Kat Kırmızı & Sarı & Yeşil	XVGB3W	150,00		A
	4 Kat Kırmızı & Sarı & Yeşil & Mavi	XVGB4W	190,00		A
IP23 Montaj ayağı ile doğrudan bağlantı	2 Kat Kırmızı & Yeşil	XVGB2T	130,00		C
	3 Kat Kırmızı & Sarı & Yeşil	XVGB3T	160,00		C
	4 Kat Kırmızı & Sarı & Yeşil & Mavi	XVGB4T	195,00		C
IP23 Montaj ayağı ve L dirsek ile bağlantı	2 Kat Kırmızı & Yeşil	XVGB2	135,00		C
	3 Kat Kırmızı & Sarı & Yeşil	XVGB3	165,00		C
	4 Kat Kırmızı & Sarı & Yeşil & Mavi	XVGB4	200,00		C
IP53 Montaj ayağı ve alt plaka ile bağlantı	2 Kat Kırmızı & Yeşil	XVGB2H	135,00		A
	3 Kat Kırmızı & Sarı & Yeşil	XVGB3H	165,00		A
	4 Kat Kırmızı & Sarı & Yeşil & Mavi	XVGB4H	200,00		A
IP40 Montaj ayağı ve döndürülebilir dirsek ile bağlantı	2 Kat Kırmızı & Yeşil	XVGB2M	155,00		C
	3 Kat Kırmızı & Sarı & Yeşil	XVGB3M	185,00		C
	4 Kat Kırmızı & Sarı & Yeşil & Mavi	XVGB4M	220,00		C
<b>XVG Ø 60mm Kornalı Monoblok Işıklı Kolonlar 24V AC/DC LED Sabit ışıklı</b>					
IP42 Kornalı Doğrudan bağlantı	2 Kat Kırmızı & Yeşil	XVGB2SW	165,00		A
	3 Kat Kırmızı & Sarı & Yeşil	XVGB3SW	195,00		A
	4 Kat Kırmızı & Sarı & Yeşil & Mavi	XVGB4SW	235,00		A
IP23 Kornalı Montaj ayağı ile doğrudan bağlantı	2 Kat Kırmızı & Yeşil	XVGB2ST	170,00		C
	3 Kat Kırmızı & Sarı & Yeşil	XVGB3ST	200,00		C
	4 Kat Kırmızı & Sarı & Yeşil & Mavi	XVGB4ST	240,00		C
IP23 Kornalı Montaj ayağı ve L dirsek ile bağlantı	2 Kat Kırmızı & Yeşil	XVGB2S	180,00		C
	3 Kat Kırmızı & Sarı & Yeşil	XVGB3S	210,00		C
	4 Kat Kırmızı & Sarı & Yeşil & Mavi	XVGB4S	245,00		C
IP42 Kornalı Montaj ayağı ve alt plaka ile bağlantı	2 Kat Kırmızı & Yeşil	XVGB2SH	180,00		C
	3 Kat Kırmızı & Sarı & Yeşil	XVGB3SH	210,00		C
	4 Kat Kırmızı & Sarı & Yeşil & Mavi	XVGB4SH	245,00		C
IP40 Kornalı Montaj ayağı ve döndürülebilir dirsek ile bağlantı	2 Kat Kırmızı & Yeşil	XVGB2SM	200,00		C
	3 Kat Kırmızı & Sarı & Yeşil	XVGB3SM	230,00		A
	4 Kat Kırmızı & Sarı & Yeşil & Mavi	XVGB4SM	265,00		C

# K1/ K2 - K10 - K30...K150 Pako şalterler 10A-150A



K1-K2



K10B001UCH



K10B002ACH



K30E003WP



K50H001YP

Tip	Termik akımı Ith (AC1) (A)	Referans	Fiyat (TL)	Minimum sip. adedi	Teslim süresi
<b>0-1 açma-kapama şalterleri</b>					
Monofaze 1x (0-1)	12	K1A001ALH	23,00	20	A
	20	K2A001ALH	25,00	20	A
İki fazlı 2x (0-1)	12	K1B002ALH	27,00		C
	20	K2B002ALH	29,00		C
Trifaze 3x (0-1)	12	K1C003ALH	32,00	20	A
	20	K2C003ALH	35,00	20	A
	32	K30C003AP	79,00		C
	50	K50C003AP	119,00		C
	63	K63C003AP	129,00		C
	115	K115C003AP	219,00		C
Trifaze nötrlü 4x (0-1)	12	K1D004ALH	34,00		C
	20	K2D004ALH	39,00		C
<b>Kademeli şalterler</b>					
<b>Monofaze (sıfırlı)</b>					
2 kademeli	12	K1B002QLH	27,00		C
	20	K2B002QLH	30,00		C
3 kademeli	12	K1C003QLH	29,00		C
	20	K2C003QLH	39,00		C
4 kademeli	12	K1D004QLH	34,00		C
	20	K2D004QLH	47,00		C
<b>Monofaze (sıfırsız)</b>					
3 kademeli (1-2-3)	12	K1C003NLH	29,00		C
	20	K2C003NLH	39,00		C
<b>Kutup değiştirici şalterler</b>					
Monofaze 1x (2-0-1)	12	K1B001ULH	25,00	10	A
	20	K2B001ULH	30,00		A
	32	K30B001UP	69,00		C
İki fazlı 2x (2-0-1)	12	K1D002ULH	35,00		A
	20	K2D002ULH	40,00		C
	32	K30D002UP	89,00		C
Trifaze 3x (2-0-1)	12	K1F003ULH	42,00		C
	20	K2F003ULH	48,00		C
	32	K30F003UP	109,00		C
	50	K50F003UP	169,00		C
	63	K63F003UP	179,00		C
	115	K115F003UP	319,00		C
Trifaze nötrlü 4x (2-0-1)	20	K2H004ULH	62,00		C
<b>Ölçü komütatörleri</b>					
Voltmetre Komütatörü, 7 poz (LL-0-LN)	12	K1F027MLH	47,00	10	A
Voltmetre komütatörü, 4 poz (0-LL)	12	K1D024MLH	35,00		A
Ampermetre komütatörü (0-1-2-3)	12	K1F003MLH	56,00		A

(1) Farklı amperaj değerli ve özellikli diğer bütün Pako şalter ürünlerimiz için lütfen Müşteri Destek Merkezi'ni arayınız. 444 30 30.

# Telemecanique Sensör Sade ve kolay!™

Yeni

## • Emniyet ve nihayet şalterleri



< **Preventa™ XCSLF** ve **XCSLE** Operatörleri potansiyel durgunluk tehlikesi taşıyan makinelerden korumak için yeni emniyet ara kilitleme şalterleri.

**Osisense™ XCKVR** Kaldırma uygulamaları için yeni ekonomik çapraz nihayet şalterleri.



## • Basınç kontrol sensörleri



< **OsiSense™ XMLP** Endüstriyel işlemler için yeni kompakt basınç transmitterleri.

## • Endüktif yaklaşım sensörleri

**OsiSense™ XS7/8 C2/4** Bütün malzeme taşıma ve işleme uygulamalarınız için yeni kübik ve dikdörtgen endüktif sensör serisi.



## • Ultrasonik sensörler



< **OsiSense™ XXV18** Endüstriyel algılama işlemleri için uzun mesafeli ultrasonik yaklaşım sensörleri.

**OsiSense™ XX**, karşılıklı modun algılama teknolojisi, taşıma uygulamalarında olduğu gibi, küçük nesnelerin algılanmasına tam uyum gösterir, kesinlik ve yüksek anahtarlama frekansları sağlar.



## • Döner enkoderler



< **OsiSense™ XCC** paslanmaz çelik, mutlak ve artan döner enkoderler IP69K serisi ile hijyenik tasarımı, özellikle Yiyecek ve İçecek ortamları için tasarlanmıştır.

## • Radyo frekansı tanımlama

**OsiSense™ XGSZ** Küçük antenlerin endüstriyel ağlara bağlanması için yeni EtherNet/IP ağ bağlantısı kutusu.



## • Fotoelektrik sensörler



< **OsiSense™ XUY** Makara konveyör sisteminize kolay entegrasyon için makaralı sensörlerden yeni fotoelektrik sensörleri.

**OsiSense™ XUKS** Yiyecek ve içecek endüstrisi için yeni paslanmaz çelik fotoelektrik sensör serisi.



< **OsiSense™ XUK8** AC/DC uygulamaları için, zaman yönetimine sahip arka plan bastırıcı modlu, cisimden yansımali verimli algılamasıyla kompakt fotoelektrik sensörleri.

**OsiSense™ XUE** Arka plan bastırıcı modlu ve cisimden yansımali, mesafe ölçümü ve uzun mesafeli algılama için güvenilir fotoelektrik sensör.



< **OsiSense™ XUVE** Etiketleme uygulamaları için için en küçük ve en hızlı çatal sensörler.

**OsiSense™ XUM8** Arka plan bastırıcı modlu ve cisimden yansımali, etkin algılama özelliğine sahip minyatür fotoelektrik sensörler.



< **OsiSense™ XUMT**, minyatür şeffaf malzeme algılama uzmanı

**OsiSense™ XUK Lazer** Küçük nesnelere üzerinde bile çok hassas bir algılama için kesin ışınlar sağlayan ve zorlu ortam koşullarında yüksek dayanıklılık sunan, yeni uzun algılama mesafesi fotoelektrik Lazer sensörleri serisi (IP69K, Ecolab).



< **OsiSense™ XUVF** Dinamik ve statik fonksiyonlu optik çerçeveler.

## • Kablolama sistemi

**OsiSense™ XZ PVC** Mekanik kısıtlamaları düşük olan ortamlar için PVC kablolu ve hazır kablolu konnektörler ve atlama kablolarıyla yeni bir ekonomik teklifte bulunan, bu teklifini zorlu ortamlar için PUR kablosu ve Yiyecek ve İçecek ortamları için takviyeli PVC ile tamamlıyor.



XUB-4BPANL2



XU9-M18MA230

Tip	Algılama mesafesi	Çıkış fonksiyonu	Referans	Fiyat (TL)	Teslim süresi	
<b>Osisense XU, Dizayn 18 metal fotoelektrik sensörler</b>						
<b>12-24 V DC besleme, ters polariteye karşı korumalı, 3-telli, transistör çıkışlı</b>						
Cisimden yansımali	2 m kablolu	0.1 m	PNP - NA	XUB-4BPANL2	100,00	A
	2 m kablolu	0.1 m	NPN - NA	XUB-4BNANL2	100,00	C
	M12 konnektörlü	0.1 m	PNP - NA	XUB-4BPANM12	100,00	A
	M12 konnektörlü	0.1 m	NPN - NA	XUB-4BNANM12	100,00	C
Cisimden yansımali (Hassasiyet ayarlı)	2 m kablolu	0.6 m	PNP - NA	XUB-5BPANL2	108,00	A
	2 m kablolu	0.6 m	NPN - NA	XUB-5BNANL2	108,00	C
	M12 konnektörlü	0.6 m	PNP - NA	XUB-5BPANM12	108,00	A
	M12 konnektörlü	0.6 m	NPN - NA	XUB-5BNANM12	108,00	C
Reflektörlü <sup>(1)</sup>	2 m kablolu	4 m	PNP - NA	XUB-1BPANL2	102,00	A
	2 m kablolu	4 m	NPN - NA	XUB-1BNANL2	102,00	C
	M12 konnektörlü	4 m	PNP - NA	XUB-1BPANM12	102,00	A
	M12 konnektörlü	4 m	NPN - NA	XUB-1BNANM12	102,00	C
	Reflektör	50x50 mm		XUZ-C50	16,00	A
Polarize reflektörlü <sup>(1)</sup>	2 m kablolu	2 m	PNP - NA	XUB-9BPANL2	112,00	A
	2 m kablolu	2 m	NPN - NA	XUB-9BNANL2	112,00	C
	M12 konnektörlü	2 m	PNP - NA	XUB-9BPANM12	112,00	A
	M12 konnektörlü	2 m	NPN - NA	XUB-9BNANM12	112,00	C
	Reflektör	50x50 mm		XUZ-C50	16,00	A
Karşılıklı <sup>(2)</sup>	2 m kablolu	verici	-	XUB-2BKSNL2T	60,00	A
Karşılıklı <sup>(2)</sup>	M12 konnektörlü	verici	-	XUB-2BKSNM12T	60,00	A
Karşılıklı <sup>(2)</sup>	2 m kablolu	15 m alıcı	PNP - NA	XUB-2BPANL2R	94,00	A
	2 m kablolu	15 m alıcı	NPN - NA	XUB-2BNANL2R	94,00	C
	M12 konnektörlü	15 m alıcı	PNP - NA	XUB-2BPANM12R	94,00	A
	M12 konnektörlü	15 m alıcı	NPN - NA	XUB-2BNANM12R	94,00	C
<b>20-264 V AC/DC beslemeli, 2-telli, hassasiyet ayarlı</b>						
Polarize reflektörlü, 50x50 mm reflektör dahil	2 m kablolu	2 m	NA	XU9-M18MA230	260,00	A
	2 m kablolu	2 m	NK	XU9-M18MB230	260,00	C
Karşılıklı, alıcı + verici,	2 m kablolu	15 m	NA	XU2-M18MA230	366,00	A
	2 m kablolu	15 m	NK	XU2-M18MB230	366,00	C
Cisimden yansımali,	2 m kablolu	40 cm	NA	XU5-M18MA230	230,00	A
	2 m kablolu	40 cm	NK	XU5-M18MB230	230,00	C
Arka plan bastırıcılı cisimden yansımali	2 m kablolu	12 cm	NA	XU8-M18MA230	235,00	A
	2 m kablolu	12 cm	NK	XU8-M18MB230	235,00	C

(1) Reflektörlü sistem için, referansa reflektör dahil değildir, ayrıca sipariş edilmesi gerekmektedir.

(2) Karşılıklı sistem için, referansa verici kısım dahil değildir, ayrıca sipariş edilmesi gerekmektedir.

(3) XUB serisi ürünlerin PNP ve NPN için NK modelleri için referans sonunda bulunan A yerine B ile değiştiriniz. Örnek; XUB4BPANL2 → XUB4BPANL2.





XUB-4APANL2

Tip	Algılama mesafesi	Çıkış fonksiyonu	Referans	Fiyat (TL)	Teslim süresi
<b>Osisense XU, Dizayn 18 plastik fotoelektrik sensörler</b>					
<b>12-24 V DC besleme, ters polariteye karşı korumalı, 3-telli, transistör çıkışlı</b>					
Cisimden yansımali	2 m kablolu	0.1 m	PNP - NA	XUB-4APANL2	84,00 A
	2 m kablolu	0.1 m	NPN - NA	XUB-4ANANL2	84,00 C
	M12 konnektörlü	0.1 m	PNP - NA	XUB-4APANM12	84,00 A
	M12 konnektörlü	0.1 m	NPN - NA	XUB-4ANANM12	84,00 C
Cisimden yansımali (Hassasiyet ayarlı)	2 m kablolu	0.6 m	PNP - NA	XUB-5APANL2	92,00 A
	2 m kablolu	0.6 m	NPN - NA	XUB-5ANANL2	92,00 C
	M12 konnektörlü	0.6 m	PNP - NA	XUB-5APANM12	92,00 A
	M12 konnektörlü	0.6 m	NPN - NA	XUB-5ANANM12	92,00 C
Reflektörlü <sup>(1)</sup>	2 m kablolu	4 m	PNP - NA	XUB-1APANL2	84,00 A
	2 m kablolu	4 m	NPN - NA	XUB-1ANANL2	84,00 C
	M12 konnektörlü	4 m	PNP - NA	XUB-1APANM12	84,00 A
	M12 konnektörlü	4 m	NPN - NA	XUB-1ANANM12	84,00 C
	Reflektör	50x50 mm		XUZ-C50	16,00 A
Polarize reflektörlü <sup>(1)</sup>	2 m kablolu	2 m	PNP - NA	XUB-9APANL2	92,00 A
	2 m kablolu	2 m	NPN - NA	XUB-9ANANL2	92,00 C
	M12 konnektörlü	2 m	PNP - NA	XUB-9APANM12	92,00 A
	M12 konnektörlü	2 m	NPN - NA	XUB-9ANANM12	92,00 C
	Reflektör	50x50 mm		XUZ-C50	16,00 A
Karşılıklı <sup>(2)</sup>	2 m kablolu	verici	-	XUB-2AKSNL2T	52,00 A
Karşılıklı <sup>(2)</sup>	M12 konnektörlü	verici	-	XUB-2AKSNM12T	52,00 A
Karşılıklı <sup>(2)</sup>	2 m kablolu	15 m alıcı	PNP - NA	XUB-2APANL2R	80,00 A
	2 m kablolu	15 m alıcı	NPN - NA	XUB-2ANANL2R	80,00 C
	M12 konnektörlü	15 m alıcı	PNP - NA	XUB-2APANM12R	80,00 A
	M12 konnektörlü	15 m alıcı	NPN - NA	XUB-2ANANM12R	80,00 C



XUM-5APCNL2

## Osisense XU, minyatür dizayn fotoelektrik sensörler

**12-24 V DC besleme, ters polariteye karşı korumalı, 3-telli, transistör çıkışlı**

Cisimden yansımali	2 m kablolu	1 m	PNP - NA / NK	XUM-5APCNL2	100,00 A
	2 m kablolu	1 m	NPN - NA / NK	XUM-5ANCNL2	100,00 C
	M8 konnektörlü	1 m	PNP - NA / NK	XUM-5APCNM8	100,00 A
	M8 konnektörlü	1 m	NPN - NA / NK	XUM-5ANCNM8	100,00 C
Polarize reflektörlü <sup>(1)</sup>	2 m kablolu	5 m	PNP - NA / NK	XUM-9APCNL2	108,00 A
	2 m kablolu	5 m	NPN - NA / NK	XUM-9ANCNL2	108,00 C
	M8 konnektörlü	5 m	PNP - NA / NK	XUM-9APCNM8	108,00 A
	M8 konnektörlü	5 m	NPN - NA / NK	XUM-9ANCNM8	108,00 C
Reflektör	50 x 50 mm		XUZ-C50	16,00 A	
Karşılıklı <sup>(2)</sup>	2 m kablolu	verici	-	XUM-2AKCNL2T	60,00 A
Karşılıklı <sup>(2)</sup>	M12 konnektörlü	verici	-	XUM-2AKCNM8T	60,00 A
Karşılıklı <sup>(2)</sup>	2 m kablolu	15 m alıcı	PNP - NA / NK	XUM-2APCNL2R	89,00 A
	2 m kablolu	15 m alıcı	NPN - NA / NK	XUM-2ANCNL2R	89,00 C
	M8 konnektörlü	15 m alıcı	PNP - NA / NK	XUM-2APCNM8R	89,00 A
	M8 konnektörlü	15 m alıcı	NPN - NA / NK	XUM-2ANCNM8R	89,00 C
Arka plan bastırıcılı	2 m kablolu	2 m	PNP - NA / NK	XUM-8APCNL2	104,00 A
	M8 konnektörlü	2 m	PNP - NA / NK	XUM-8APCNM8	104,00 C

Yeni

XUM-8APCNL2

(1) Reflektörlü sistem için, referansa reflektör dahil değildir, ayrıca sipariş edilmesi gerekmektedir.

(2) Karşılıklı sistem için, referansa verici kısım dahil değildir, ayrıca sipariş edilmesi gerekmektedir.

(3) XUB serisi ürünlerin PNP ve NPN için NK modelleri için referans sonunda bulunan A yerine B ile değiştiriniz. Örnek; XUB4APANL2 → XUB4APBNL2.



XUK-5APANL2

Tip	Algılama mesafesi	Çıkış fonksiyonu	Referans	Fiyat (TL)	Teslim süresi
-----	-------------------	------------------	----------	------------	---------------

## Osisense XU, kompakt dizayn 50 x 50 mm fotoelektrik sensörler

12-24 V DC besleme, ters polariteye karşı korumalı, 3-telli

Cisimden yansımali -	2 m kablolu	1 m	PNP - NA	XUK-5APANL2	144,00	A
	2 m kablolu	1 m	NPN - NA	XUK-5ANANL2	144,00	C
	M12 konnektörlü	1 m	PNP - NA	XUK-5APANM12	144,00	A
	M12 konnektörlü	1 m	NPN - NA	XUK-5ANANM12	144,00	C
Reflektörlü <sup>(1)</sup>	2 m kablolu	7 m	PNP - NA	XUK-1APANL2	138,00	A
	2 m kablolu	7 m	NPN - NA	XUK-1ANANL2	138,00	C
	M12 konnektörlü	7 m	PNP - NA	XUK-1APANM12	138,00	A
	M12 konnektörlü	7 m	NPN - NA	XUK-1ANANM12	138,00	C
Reflektörlü (Polarize) <sup>(1)</sup>	2 m kablolu	5 m	PNP - NA	XUK-9APANL2	152,00	A
	2 m kablolu	5 m	NPN - NA	XUK-9ANANL2	152,00	C
	M12 konnektörlü	5 m	PNP - NA	XUK-9APANM12	152,00	A
	M12 konnektörlü	5 m	NPN - NA	XUK-9ANANM12	152,00	C
	Reflektör	50x50 mm	-	XUZ-C50	16,00	A
Karşılıklı <sup>(2)</sup>	2 m kablolu	verici	-	XUK-2AKSNL2T	86,00	A
	M12 konnektörlü	verici	-	XUK-2AKSNM12T	86,00	A
Karşılıklı <sup>(2)</sup>	2 m kablolu	30 m alıcı	PNP - NA	XUK-2APANL2R	128,00	A
	2 m kablolu	30 m alıcı	NPN - NA	XUK-2ANANL2R	128,00	C
	M12 konnektörlü	30 m alıcı	PNP - NA	XUK-2APANM12R	128,00	A
	M12 konnektörlü	30 m alıcı	NPN - NA	XUK-2ANANM12R	128,00	C

Uzun mesafeler için yüksek hassasiyet gerektiren cisimden yansımali sistem, 3-telli

Arka plan bastırıcılı	2 m kablolu	1 m	PNP/NPN - NA/NK	XUK-8AKSNL2	220,00	A
-----------------------	-------------	-----	-----------------	-------------	--------	---

24...240 V AC veya 12...240 V DC besleme, ters polariteye karşı korumalı

Cisimden yansımali - HA	2 m kablolu	1 m	Röle - NA + NK	XUK-5ARCNL2	158,00	A
Reflektörlü <sup>(1)</sup>	2 m kablolu	7 m	Röle - NA + NK	XUK-1ARCNL2	144,00	A
Reflektörlü (Polarize) <sup>(1)</sup>	2 m kablolu	5 m	Röle - NA + NK	XUK-9ARCNL2	166,00	C
Karşılıklı	verici	-	-	XUK-2ARCNL2T	108,00	A
Arka plan bastırıcılı	2 m kablolu	30 m alıcı	Röle - NA + NK	XUK-2ARCNL2R	146,00	A
	2 m kablolu	0,7m	Röle - NA / NK	XUK-8ARCTL2	234,00	A

(1) Reflektörlü sistem için, referansa reflektör dahil değildir, ayrıca sipariş edilmesi gerekmektedir.

(2) Karşılıklı sistem için, referansa verici kısım dahil değildir, ayrıca sipariş edilmesi gerekmektedir.

(3) XUK serisi ürünlerin PNP ve NPN için NK modelleri için referans sonunda bulunan A yerine B ile değiştiriniz. Örnek; XUK5APANL2 → XUK5APBNL2.



XUK-8ARCTL2

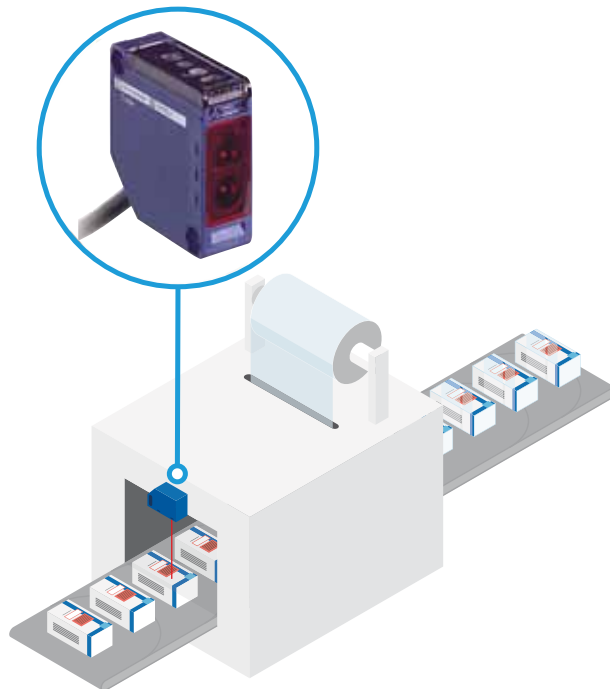



XUX-5APANT16

yeni



XUX-8ARCTT16



XUD-A2PSML2

Tip	Algılama mesafesi	Çıkış fonksiyonu	Referans	Fiyat (TL)	Teslim Süresi
-----	-------------------	------------------	----------	------------	---------------

## Osisense XU, kompakt 90 x 70 mm fotoelektrik sensörler

12-24 V DC besleme, ters polariteye karşı korumalı, 3-telli, transistör çıkışlı

Cisimden yansımali	ISO 16 kablo girişi	2.1 m	PNP - NA	XUX-5APANT16	256,00	A
	ISO 16 kablo girişi	2.1 m	NPN - NA	XUX-5ANANT16	256,00	C
	M12 konnektörlü	2.1 m	PNP - NA	XUX-5APANM12	256,00	A
	M12 konnektörlü	2.1 m	NPN - NA	XUX-5ANANM12	256,00	C
Reflektörlü <sup>(1)</sup>	ISO 16 kablo girişi	14 m	PNP - NA	XUX-1APANT16	245,00	A
	ISO 16 kablo girişi	14 m	NPN - NA	XUX-1ANANT16	245,00	C
	M12 konnektörlü	14 m	PNP - NA	XUX-1APANM12	245,00	A
	M12 konnektörlü	14 m	NPN - NA	XUX-1ANANM12	245,00	C
Reflektörlü (polarize) <sup>(1)</sup>	ISO 16 kablo girişi	11 m	PNP - NA	XUX-9APANT16	248,00	C
	ISO 16 kablo girişi	11 m	NPN - NA	XUX-9ANANT16	248,00	C
	M12 konnektörlü	11 m	PNP - NA	XUX-9APANM12	248,00	C
	M12 konnektörlü	11 m	NPN - NA	XUX-9ANANM12	248,00	C
	Reflektör	50x50 mm	-	XUZ-C50	16,00	A
Karşılıklı <sup>(2)</sup>	verici	-	-	XUX-OAKSAT16T	146,00	A
	ISO 16 kablo girişi	40 m alıcı	PNP - NA	XUX-2APANT16R	220,00	A
	ISO 16 kablo girişi	40 m alıcı	NPN - NA	XUX-2ANANT16R	220,00	C
	M12 konnektörlü	40 m alıcı	PNP - NA	XUX-2APANM12R	220,00	A
	M12 konnektörlü	40 m alıcı	NPN - NA	XUX-2ANANM12R	220,00	C
Arka plan bastırıcılı	ISO 162 m kablo girişi	2 m	PNP / NPN - NA / NK	XUX-8AKSAT16	188,00	C
	M12 konnektörlü	2 m	PNP / NPN - NA / NK	XUX-8AKSAM12	188,00	C

24-240 V AC veya 12...240 V DC besleme, ters polariteye karşı korumalı

Cisimden yansımali	ISO 16 kablo girişi	2.1 m	Röle - NA + NK	XUX-5ARCNT16	298,00	A
Reflektörlü <sup>(1)</sup>	ISO 16 kablo girişi	14 m	Röle - NA + NK	XUX-1ARCNT16	298,00	A
Reflektörlü (Polarize) <sup>(1)</sup>	ISO 16 kablo girişi	11 m	Röle - NA + NK	XUX-9ARCNT16	308,00	C
Karşılıklı <sup>(2)</sup>	verici	-	-	XUX-OARCTT16T	154,00	C
	ISO 16 kablo girişi	40 m alıcı	Röle - NA + NK	XUX-2ARCNT16R	255,00	C
Arka plan bastırıcılı	ISO 162 m kablo girişi	2 m	Röle - NA + NK	XUX-8ARCTT16	198,00	C

(1) Reflektörlü sistem için, referansa reflektör dahil değildir, ayrıca sipariş edilmesi gerekmektedir.

(2) Karşılıklı sistem için, referansa verici kısım dahil değildir, ayrıca sipariş edilmesi gerekmektedir.

(3) XUX serisi ürünlerin PNP ve NPN için NK modelleri için referans sonunda bulunan A yerine B ile değiştiriniz. Örnek; XUX-5APANT16 → XUX-5APBNT16.

## Fiberoptik fotoelektrik sensörler

12-24 V DC besleme, ters polariteye karşı korumalı, 3-telli

Yükseltici	Kullanılan fibere bağlı	PNP - NA / NK	XUD-A2PSML2	324,00	C
Yükseltici	Kullanılan fibere bağlı	NPN - NA / NK	XUD-A2NSML2	324,00	C
Yükseltici	Kullanılan fibere bağlı	PNP - NA / NK	XUD-A1PSML2	220,00	C
Yükseltici	Kullanılan fibere bağlı	NPN - NA / NK	XUD-A1NSML2	220,00	C
Karşılıklı fiber	200 mm	-	XUF-N12301	74,00	C
Cisimden yansımali fiber	70 mm	-	XUF-N05321	74,00	C

Fiber optik sensörler için aksesuarlar

XUF-N12301 ile algılama mesafesini 1500 mm'ye çıkarmak için mercekle	XUF-Z01	64,00	C
XUF-N12301 için 90° aynalı mercekle	XUF-Z02	70,00	C
Metallik koruyucu tüp, XUF-N12301 için, 1 m	XUF-Z210	116,00	C
Metallik koruyucu tüp, XUF-N05321 için, 1 m	XUF-Z310	116,00	C

(1) M8 konnektör bağlantılı yükseltici için referansın sonundaki L2 kodunu M8 olarak değiştirin.

# Fotoelektrik Sensörler

## Tüm koşullara otomatik olarak uyum sağlayabilen tek ürün



XUB-OBPSNL2

Tip	Algılama mesafesi	Çıkış fonksiyonu	Referans	Fiyat (TL)	Teslim süresi
-----	-------------------	------------------	----------	------------	---------------

### Osisense XU, multi mode, dizayn 18

12-24 V DC besleme, ters polariteye karşı korumalı, 3-telli

OsiSense XUB	2 m kablolu	Kullanım tipine bağlı olarak 0...15m	PNP - NA / NK	XUB-OBPSNL2	148,00	A
	2 m kablolu	Kullanım tipine bağlı olarak 0...15m	NPN - NA / NK	XUB-OBNSNL2	148,00	C
	M12 konnektörlü	Kullanım tipine bağlı olarak 0...15m	PNP - NA / NK	XUB-OBPSNM12	148,00	C
	M12 konnektörlü	Kullanım tipine bağlı olarak 0...15m	NPN - NA / NK	XUB-OBNSNM12	148,00	C
Verici	2 m kablolu			XUB-OBKSNL2T	94,00	C
	M12 konnektörlü			XUB-OBKSNM12T	94,00	C
Reflektör	50x50mm			XUZ-C50	16,00	A

Algılama tipi	Maksimum / Kullanılabilir algılama mesafesi	Algılama tipi	Maksimum / Kullanılabilir algılama mesafesi
Cisimden yansımali	0.4 / 0.3 m	Reflektörlü (polarize)	3 / 2 m
Arka plan bastırcılı cisimden yansımali	0.12 / 0.12 m	Karşılıklı	20 / 15 m



XUM-OAPSAL2

### Osisense XU, multi mode, minyatür seri

12-24 V DC besleme, ters polariteye karşı korumalı, 3-telli

OsiSense XUM	2 m kablolu	Kullanım tipine bağlı olarak 0...10m	PNP - NA / NK	XUM-OAPSAL2	170,00	C
	2 m kablolu	Kullanım tipine bağlı olarak 0...10m	NPN - NA / NK	XUM-OANSAL2	170,00	C
	M8 konnektörlü	Kullanım tipine bağlı olarak 0...10m	PNP - NA / NK	XUM-OAPSAM8	158,00	C
	M8 konnektörlü	Kullanım tipine bağlı olarak 0...10m	NPN - NA / NK	XUM-OANSAM8	158,00	C
Verici	2 m kablolu			XUM-OAKSAL2T	95,00	C
	M8 konnektörlü			XUM-OAKSAM8T	95,00	C
Reflektör	50x50mm			XUZ-C50	16,00	A

Algılama tipi	Maksimum / Kullanılabilir algılama mesafesi	Algılama tipi	Maksimum / Kullanılabilir algılama mesafesi
Cisimden yansımali	0.55 / 0.4 m	Reflektörlü (polarize)	4 / 3 m
Arka plan bastırcılı cisimden yansımali	0.10 / 0.10 m	Karşılıklı	14 / 10 m

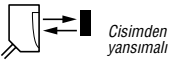

Cisimden yansımali



Arka plan bastırma

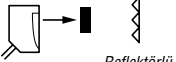

Reflektörlü

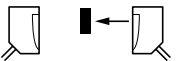

Karşılıklı

Programlanabilir NA/NK kontak.

Osisense XU MultiMode serisi ile tüm fotoelektrik algılama ihtiyaçları tek bir ürün ile karşılanıyor. Sensör üzerindeki öğretilme butonuna bir kez basıldığında, sensör uygulama gereksinimlerini karşılamak üzere otomatik olarak uygun algılama moduna adapte olur.

- Cisimden yansımali,
- Arka plan bastırcılı cisimden yansımali,
- Reflektörlü,
- Karşılıklı algılama uygulamalarını tek bir ürün üzerinde gerçekleştirebilir. Ayrıca bu sensörlerde öğretilme butonu sayesinde NA veya NK kontak programlanabilir.

# Fotoelektrik Sensörler

## Tüm koşullara otomatik olarak uyum sağlayabilen tek ürün



XUK-OAKSAL2



XUK-OAKSAM12



XUX-OAKSAT16



XUXOAKSAM12

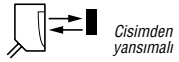

Cisimden yansımali

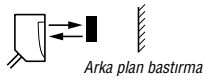

Arka plan bastırma

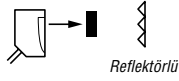

Reflektörlü



Karşılıklı

Programlanabilir NA/NK kontak.

Tip	Algılama mesafesi	Çıkış fonksiyonu	Referans	Fiyat (TL)	Teslim süresi
-----	-------------------	------------------	----------	------------	---------------

### Osisense XU, multi mode, kompakt dizayn 50 x 50 mm

12-24 V DC besleme, ters polariteye karşı korumalı, 3-telli

OsSense XUK	2 m kablolu M12 konnektörlü	Kullanım tipine bağlı olarak 0...30m Kullanım tipine bağlı olarak 0...30m	PNP/NPN - NA / NK PNP/NPN - NA / NK	XUK-OAKSAL2 XUK-OAKSAM12	205,00 205,00	A C
-------------	--------------------------------	--	--	-----------------------------	------------------	--------

Verici	2 m kablolu M12 konnektörlü			XUK-OAKSAL2T XUK-OAKSAM12T	92,00 92,00	C C
Reflektör	50x50mm			XUZ-C50	16,00	A

24-240 V AC/DC besleme, ters polariteye karşı korumalı

	2 m kablolu	Kullanım tipine bağlı olarak 0...30m	NA / NK	XUK-OARCTL2	228,00	A
Verici	2 m kablolu			XUK-OARCTL2T	98,00	C
Reflektör	50x50 mm			XUZ-C50	16,00	A

Algılama tipi	Maksimum / Kullanılabilir algılama mesafesi	Algılama tipi	Maksimum / Kullanılabilir algılama mesafesi
Cisimden yansımali	1,2 / 0,8 m	Reflektörlü (polarize)	5,7 / 4 m
Arka plan bastırıcılı cisimden yansımali	0,28 / 0,28 m	Karşılıklı	35 / 30 m

### Osisense XU, multi mode, kompakt dizayn 90 X 70 mm

12-24 V DC besleme, ters polariteye karşı korumalı, 3-telli

OsSense XUX	ISO 16 kablo girişi M12 konnektörlü	Kullanım tipine bağlı olarak 0...40m Kullanım tipine bağlı olarak 0...40m	PNP/NPN - NA / NK PNP/NPN - NA / NK	XUX-OAKSAT16 XUX-OAKSAM12	286,00 286,00	C C
-------------	--	--	--	------------------------------	------------------	--------

Verici	ISO 16 kablo girişi			XUX-OAKSAT16T	146,00	C
Verici	M12 konnektörlü			XUX-OAKSAM12T	160,00	C
Reflektör	50 x 50mm			XUZ-C50	16,00	A

24-240 V AC/DC besleme, ters polariteye karşı korumalı

	ISO 16 kablo girişi	Kullanım tipine bağlı olarak 0...40m	NA / NK	XUX-OARCTT16	312,00	A
--	---------------------	--------------------------------------	---------	--------------	--------	---

Verici	2 m kablolu			XUX-OARCTT16T	154,00	A
Reflektör	50 x 50 mm			XUZ-C50	16,00	A

Algılama tipi	Maksimum / Kullanılabilir algılama mesafesi	Algılama tipi	Maksimum / Kullanılabilir algılama mesafesi
Cisimden yansımali	3 / 2 m	Reflektörlü (polarize)	15 / 11 m
Arka plan bastırıcılı cisimden yansımali	1,3 / 1,3 m	Karşılıklı	60 / 40 m

Osisense XU MultiMode serisi ile tüm fotoelektrik algılama ihtiyaçları tek bir ürün ile karşılanıyor. Sensör üzerindeki öğretme butonuna bir kez basıldığında, sensör uygulama gereksinimlerini karşılamak üzere otomatik olarak uygun algılama moduna adapte olur.

Osisense XU serisi fotoelektrik sensörler; cisimden yansımali, arka plan bastırıcılı cisimden yansımali, reflektörlü ve karşılıklı algılama uygulamalarını tek bir ürün üzerinde gerçekleştirebilir. Ayrıca bu sensörlerde öğretme butonu sayesinde NA veya NK kontak programlanabilir.

# Osisense XU fotoelektrik sensörler

## Uygulama serisi sensörler



yeni

XUV-U06M3PSNM8



yeni

XUV-E04M3PSNM8



XUK-C1\*\* / XUK-R1\*\*



yeni

XUM-TAPCNL2

Tip	Algılama mesafesi	Çıkış fonksiyonu	Referans	Fiyat (TL)	Teslim süresi
-----	-------------------	------------------	----------	------------	---------------

### Paketleme serisi 10-30V DC beslemeli

#### Fotoelektrik çatal sensör (A x B mm)

Karşılıklı (50 x 60mm)	M8 konnektörlü	2...180mm	PNP - NA	XUV-R0605PANM8	212,00	A
Karşılıklı (80 x 60mm)	M8 konnektörlü	2...180mm	PNP - NA	XUV-R0608PANM8	236,00	A

#### Ultrasonik çatal sensör, saydam etiket algılamak için

Karşılıklı	M8 konnektörlü	3 mm	PNP - NA/NK	XUV-U06M3PSNM8	801,00	A
------------	----------------	------	-------------	----------------	--------	---

#### Fotoelektrik çatal sensör, opak etiket algılamak için

Karşılıklı	M8 konnektörlü	3 mm	PNP - NA+NK	XUV-E04M3PSNM8	195,00	A
------------	----------------	------	-------------	----------------	--------	---

#### Su ve su bazlı sıvıların algılanması

Karşılıklı	2 m kablolu	50 m*	PNP+NPN - NA/NK	XUM-W1KSNL2	1.780,00	C
------------	-------------	-------	-----------------	-------------	----------	---

#### Kontrast (benek) sensörü, elektriksel kilitlemeli

Cisimden yansımali	M12 konnektörlü	9 mm	PNP/NPN - NA/NK	XUR-K1KSMM12	494,00	A
Cisimden yansımali	M12 konnektörlü	19 mm	PNP - NA	XUK-R1PSMM12	360,00	A

#### Tam renk algılama, öğretim butonlu

Cisimden yansımali	M12 konnektörlü	20 mm	PNP - NA	XUK-C1PSMM12	998,00	C
--------------------	-----------------	-------	----------	--------------	--------	---

#### Lüminesans dedektörü, görülemeyen çizgileri ve izleri algılama, parlaklık analizi, hassasiyet öğretim butonlu, 90° hareketli konnektörlü

Cisimden yansımali	M12 konnektörlü	80 mm	PNP - NA	XU5-M18U1D	650,00	C
--------------------	-----------------	-------	----------	------------	--------	---

#### Şeffaf malzeme algılama, öğretim butonlu

Reflektörlü	2 m kablolu	150 cm	PNP/NPN - NA/NK	XUK-T1KSML2	228,00	A
Reflektörlü	M12 konnektörlü	150 cm	PNP/NPN - NA/NK	XUK-T1KSMM12	228,00	A
Reflektörlü	2 m kablolu	140 cm	PNP - NA/NK	XUB-TAPSNL2	256,00	A
Reflektörlü	M12 konnektörlü	140 cm	PNP - NA/NK	XUB-TAPSNM12	256,00	A
Reflektörlü	2 m kablolu	200 cm	PNP - NA/NK	XUM-TAPCNL2	136,00	A
Reflektörlü	M8 konnektörlü	200 cm	PNP - NA/NK	XUM-TAPCNM8	136,00	A

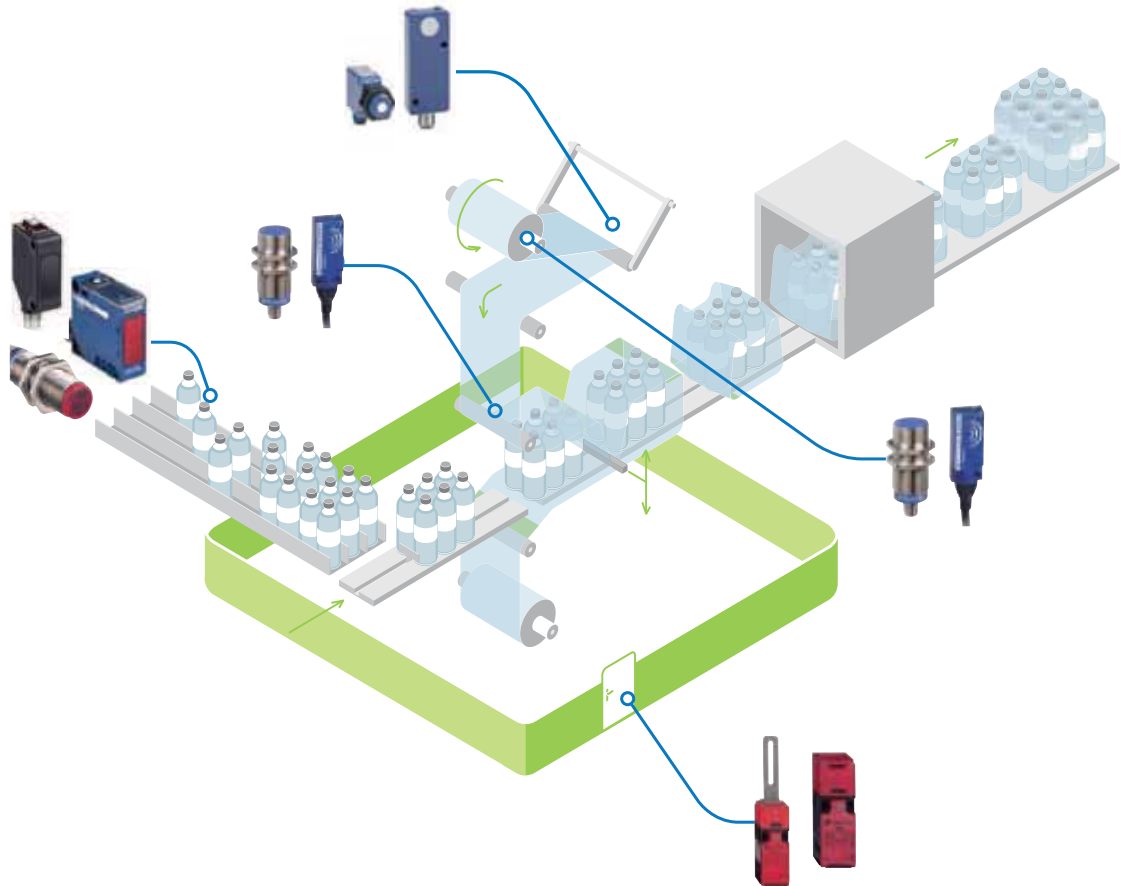

# Osense XU fotoelektrik sensörler

## Uygulama serisi sensörler

Tip	Algılama mesafesi	Çıkış fonksiyonu	Referans	Fiyat (TL)	Teslim süresi
-----	-------------------	------------------	----------	------------	---------------

### Uygulamaya özel seriler 10-30 V DC beslemeli

**Pozisyon ve hareket izleme (20-30 V DC besleme, 4 - 10 mA analog çıkışlı)**

Cisimden yansımali	Vida bağlantılı	20 - 80 cm	PNP	XUJ-K803538	500,00	A
Cisimden yansımali	M12 konnektörlü	5 - 40 cm	PNP	XU5-M18AB20D	307,00	A



XU5M18AB20D

**Yüksek kazanç sensörü, ambalaj içindeki malzemelerin algılanması ve sisli, tozlu, dumanlı ortamlarda cisimlerin algılanması ve 4-20 mA analog çıkış**

Karşılıklı alıcı + verici	M12 konnektörlü	50 / 70 m	PNP - NA	XU2-M18AP20D	420,00	C
---------------------------	-----------------	-----------	----------	--------------	--------	---

**Lazer, class 1, uzun mesafede yüksek doğruluklu algılama**

Karşılıklı alıcı + verici	M12 konnektörlü	100 m	PNP - NA/NK	XUB-LAPCNM12	625,00	C
---------------------------	-----------------	-------	-------------	--------------	--------	---



XUE-5AA2NM12

yeni

**Çatal sensör, mekanik şaft ve çarkların algılanması, çatal uçlar arası 30 mm**

Karşılıklı	2 m kablolu	30 mm	PNP - NA	XUV-H0312	200,00	C
------------	-------------	-------	----------	-----------	--------	---

**Analog lazer mesafe sensörü**

Cisimden yansımali	M12 konnektörlü	6 m	4-20 mA Analog + 2 PNP	XUE-5AA2NM12	1.300,00	A
Reflektörlü	M12 konnektörlü	30 m	4-20 mA Analog + 2 PNP	XUE-1AA2NM12	1.350,00	A

**Hassas algılama için kompakt tip lazer sensörler**

Cisimden yansımali	M12 konnektörlü	1.2 m	PNP - NA/NK	XUK-5LAPSM12	850,00	A
Arka plan bastırıcı	M12 konnektörlü	0.8 m	PNP - NA/NK	XUK-8LAPSM12	1.150,00	C
Reflektörlü (polarize)	M12 konnektörlü	12 m	PNP - NA/NK	XUK-9LAPSM12	850,00	C
Karşılıklı (alıcı)	M12 konnektörlü	25 m	PNP - NA/NK	XUK-2LAPSM12R	448,00	C
(verici)	M12 konnektörlü	-	-	XUK-2LAPSM12T	700,00	C



XUK-5LAPSM12

yeni

**Yiyecek-içecek sektörüne özel, paslanmaz çelik, Ecolab sertifikalı fotoelektrik sensörler**

Arka plan bastırıcı	M12 konnektörlü	0.03...0.55 m	PNP - NA/NK	XUK-8SPSM12	970,00	C
Reflektörlü (polarize)	M12 konnektörlü	0.4...1.1 m	PNP - NA/NK	XUK-9SPSM12	650,00	C
Karşılıklı (alıcı)	M12 konnektörlü	0...15 m	PNP - NA/NK	XUK-2SPSM12R	800,00	C
(verici)	M12 konnektörlü	-	-	XUK-2SKSM12T	500,00	C



XUKS8SPSM12

yeni

ECOLAB

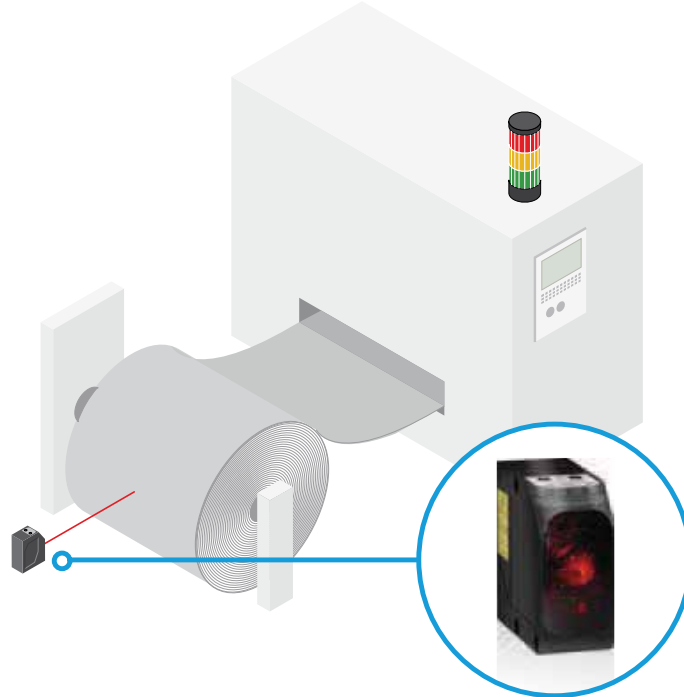



XUZ-X2004



XUZ-2003 + XUZ-2001



XUZ-A118



XUZ-C24



XUZ-C50



XUZ-C80

Tip	Fonksiyon	Referans	Fiyat (TL)	Teslim süresi
-----	-----------	----------	------------	---------------

## Aksesuarlar

### 3 boyutlu montaj aksesuarları

Sensörler ve reflektörler için bilyalı mafsallı taşıyıcı (M12 çubuk üzerine montaj için)	XUB veya XUZ-C50	XUZ-B2003	24,00	C
	XUM veya XUZ-C50	XUZ-M2003	24,00	C
	XUK veya XUZ-C50	XUZ-K2003	24,00	C
	XUX veya XUZ-C50	XUZ-X2003	24,00	C
Sensörler için bilyalı bilyalı mafsallı koruyucu muhafaza (M12 çubuk üzerine montaj için)	XUM	XUZ-M2004	26,00	C
	XUK	XUZ-K2004	26,00	A
	XUX	XUZ-X2004	30,00	C

### M12 çubuk

M12 çubuk için sabitleme kelepçesi		XUZ-2001	9,00	A
		XUZ-2003	14,00	A

### Metal montaj plakaları

XUB ile kullanım için		XUZ-A118	12,00	A
XUM ile kullanım için		XUZ-A50	9,00	A
XUK ile kullanım için		XUZ-A51	10,00	A
XUX ile kullanım için		XUZ-X2000	10,00	A
XUE ile kullanım için		XUZ-A618	60,00	C

### Reflektörler

Ø 31 mm		XUZ-C31	18,00	C
Ø 39 mm		XUZ-C39	18,00	C
Ø 80 mm		XUZ-C80	22,00	A
Ø 80 mm (minimum sipariş adedi 50'dir)		XUZ-C80T50	20,00	A
24x21 mm		XUZ-C24	16,00	A
50x50 mm		XUZ-C50	16,00	A
50x50 mm (Ecolab, XUK9S ile kullanım için)		XUZ-C50CR	44,00	C
50x50 mm (Yüksek hassasiyet, XUK9L ile kullanım için)		XUZ-C50HP	28,00	C
250x250 mm (XUE ile kullanım için)		XUZ-C250	60,00	C



Tip	Algılama mesafesi	Çıkış fonksiyonu	Referans	Fiyat (TL)	Teslim süresi
-----	-------------------	------------------	----------	------------	---------------

## OsiSense XS6 silindirik metal seri

Her türlü montaj koşuluna otomatik olarak adapte olan tek bir ürün.



XS608B1PAL2

### 12-48 V DC besleme, ters polariteye karşı korumalı, 3 telli

M08	2 m kablolu	Düz	2,5mm	PNP-NA	XS608B1PAL2	86,00	A
		Düz	2,5mm	NPN-NA	XS608B1NAL2	86,00	A
	M12 konnektörlü	Düz	2,5 mm	PNP-NA	XS608B1PAM12	86,00	A
		Düz	2,5 mm	NPN-NA	XS608B1NAM12	86,00	C
M12	2 m kablolu	Düz	4 mm	PNP-NA	XS612B1PAL2	62,00	A
		Düz	4 mm	NPN-NA	XS612B1NAL2	62,00	A
		Çıkık	7 mm	PNP-NA	XS612B4PAL2	82,00	A
		Çıkık	7 mm	NPN-NA	XS612B4NAL2	82,00	C
	M12 konnektörlü	Düz	4 mm	PNP-NA	XS612B1PAM12	62,00	A
		Düz	4 mm	NPN-NA	XS612B1NAM12	62,00	C
		Çıkık	7 mm	PNP-NA	XS612B4PAM12	82,00	A
		Çıkık	7 mm	NPN-NA	XS612B4NAM12	82,00	C
M18	2 m kablolu	Düz	8 mm	PNP-NA	XS618B1PAL2	80,00	A
		Düz	8 mm	NPN-NA	XS618B1NAL2	80,00	A
		Çıkık	12 mm	PNP-NA	XS618B4PAL2	92,00	A
		Çıkık	12 mm	NPN-NA	XS618B4NAL2	92,00	C
	M12 konnektörlü	Düz	8 mm	PNP-NA	XS618B1PAM12	80,00	A
		Düz	8 mm	NPN-NA	XS618B1NAM12	80,00	C
		Çıkık	12 mm	PNP-NA	XS618B4PAM12	92,00	A
		Çıkık	12 mm	NPN-NA	XS618B4NAM12	92,00	C
M30	2 m kablolu	Düz	15 mm	PNP-NA	XS630B1PAL2	90,00	A
		Düz	15 mm	NPN-NA	XS630B1NAL2	90,00	A
		Çıkık	22 mm	PNP-NA	XS630B4PAL2	102,00	A
		Çıkık	22 mm	NPN-NA	XS630B4NAL2	102,00	C
	M12 konnektörlü	Düz	15 mm	PNP-NA	XS630B1PAM12	90,00	A
		Düz	15 mm	NPN-NA	XS630B1NAM12	90,00	C
		Çıkık	22 mm	PNP-NA	XS630B4PAM12	102,00	C
		Çıkık	22 mm	NPN-NA	XS630B4NAM12	102,00	C



XS612B1MAL2

### 24-240V AC/DC besleme, ters polariteye karşı korumalı, 2 telli

M12	2 m kablolu	Düz	4 mm	NA	XS612B1MAL2	86,00	A
		Düz	4 mm	NK	XS612B1MBL2	86,00	A
M18	2 m kablolu	Düz	8 mm	NA	XS618B1MAL2	106,00	A
		Düz	8 mm	NK	XS618B1MBL2	106,00	A
M30	2 m kablolu	Düz	15 mm	NA	XS630B1MAL2	122,00	A
		Düz	15 mm	NK	XS630B1MBL2	122,00	A

(1) 5 m kablolu modeller için referansın sonuna L5, 10 m kablolu modeller için referansın sonuna L10 ekleyiniz.

(2) XS6 serisi ürünlerin PNP ve NPN için NK modelleri için referansın sonunda bulunan A yerine B ile değiştiriniz. Örnek; XS6-12B1PAL2 → XS6-12B1PBL2.

(3) Öğretme modu kullanarak hassas konum algılama.



XS5-18B1PAL2

Tip	Algılama mesafesi	Çıkış fonksiyonu	Referans	Fiyat (TL)	Teslim süresi
-----	-------------------	------------------	----------	------------	---------------

## OsiSense XS5 silindirik metal seri (kısa gövde)

12-24 V DC besleme, ters polariteye karşı korumalı, 3 telli

M08	2 m kablolu	Düz	1,5mm	PNP-NA	XS508B1PAL2	62,00	A
		Düz	1,5mm	NPN-NA	XS508B1NAL2	62,00	A
	M8 konnektörlü	Düz	1,5 mm	PNP-NA	XS508B1PAM8	62,00	A
		Düz	1,5 mm	NPN-NA	XS508B1NAM8	62,00	C
M12	2 m kablolu	Düz	2 mm	PNP-NA	XS512B1PAL2	48,00	A
		Düz	2 mm	NPN-NA	XS512B1NAL2	48,00	A
	M12 konnektörlü	Düz	2 mm	PNP-NA	XS512B1PAM12	48,00	A
		Düz	2 mm	NPN-NA	XS512B1NAM12	48,00	C
M18	2 m kablolu	Düz	5 mm	PNP-NA	XS518B1PAL2	54,00	A
		Düz	5 mm	NPN-NA	XS518B1NAL2	54,00	A
	M12 konnektörlü	Düz	5 mm	PNP-NA	XS518B1PAM12	54,00	A
		Düz	5 mm	NPN-NA	XS518B1NAM12	54,00	C
M30	2 m kablolu	Düz	10 mm	PNP-NA	XS530B1PAL2	64,00	A
		Düz	10 mm	NPN-NA	XS530B1NAL2	64,00	C
	M12 konnektörlü	Düz	10 mm	PNP-NA	XS530B1PAM12	64,00	A
		Düz	10 mm	NPN-NA	XS530B1NAM12	64,00	C

## OsiSense XS1 arttırılmış silindirik metal seri (kısa gövde)

12-24 V DC besleme, ters polariteye karşı korumalı, 3 telli



XS112B3PAL2

M08	2 m kablolu	Düz	2 mm	PNP-NA	XS108B3PAL2	60,00	A
		Düz	2 mm	NPN-NA	XS108B3NAL2	60,00	C
	M8 konnektörlü	Düz	2 mm	PNP-NA	XS108B3PAM8	60,00	C
		Düz	2 mm	NPN-NA	XS108B3NAM8	60,00	C
M12	2 m kablolu	Düz	4 mm	PNP-NA	XS112B3PAL2	50,00	A
		Düz	4 mm	NPN-NA	XS112B3NAL2	50,00	A
	M12 konnektörlü	Düz	4 mm	PNP-NA	XS112B3PAM12	50,00	A
		Düz	4 mm	NPN-NA	XS112B3NAM12	50,00	C
M18	2 m kablolu	Düz	8 mm	PNP-NA	XS118B3PAL2	60,00	A
		Düz	8 mm	NPN-NA	XS118B3NAL2	60,00	A
	M12 konnektörlü	Düz	8 mm	PNP-NA	XS118B3PAM12	60,00	A
		Düz	8 mm	NPN-NA	XS118B3NAM12	60,00	C
M30	2 m kablolu	Düz	15 mm	PNP-NA	XS130B3PAL2	68,00	A
		Düz	15 mm	NPN-NA	XS130B3NAL2	68,00	C
	M12 konnektörlü	Düz	15 mm	PNP-NA	XS130B3PAM12	68,00	A
		Düz	15 mm	NPN-NA	XS130B3NAM12	68,00	C

(1) 5 m kablolu modeller için referansın sonuna L5, 10 m kablolu modeller için referansın sonuna L10 ekleyiniz.

(2) XS5 ve XS1 serisi ürünlerin PNP ve NPN için NK modelleri için referansın sonunda bulunan A yerine B ile değiştiriniz. Örnek; XS5-12B1PAL2 → XS5-12B1PBL2.

Tip	Algılama mesafesi	Çıkış fonksiyonu	Referans	Fiyat (TL)	Teslim süresi
-----	-------------------	------------------	----------	------------	---------------

## OsiSense XS1 ve XS2 ekonomik silindirik metal seri

12-24 V DC besleme, aşırı yük, kısa devre ve ters polariteye karşı korumalı, 3 telli



XS2-12BLPAM12

M08	2 m kablolu	Düz	1,5 mm	PNP-NA	XS108BLPAL2	50,00	A
		Düz	1,5 mm	NPN-NA	XS108BLNAL2	50,00	A
	M8 konnektörlü	Çıkık	2,5 mm	PNP-NA	XS208BLPAL2	50,00	A
		Çıkık	2,5 mm	NPN-NA	XS208BLNAL2	50,00	A
		Düz	1,5 mm	PNP-NA	XS108BLPAM8	50,00	C
		Düz	1,5 mm	NPN-NA	XS108BLNAM8	50,00	A
Çıkık	2,5 mm	PNP-NA	XS208BLPAM8	50,00	C		
Çıkık	2,5 mm	NPN-NA	XS208BLNAM8	50,00	C		



XS1-18BLPAL2

M12	2 m kablolu	Düz	2 mm	PNP-NA	XS112BLPAL2	42,00	A
		Düz	2 mm	NPN-NA	XS112BLNAL2	42,00	A
	M12 konnektörlü	Çıkık	4 mm	PNP-NA	XS212BLPAL2	42,00	A
		Çıkık	4 mm	NPN-NA	XS212BLNAL2	42,00	A
		Düz	2 mm	PNP-NA	XS112BLPAM12	42,00	A
		Düz	2 mm	NPN-NA	XS112BLNAM12	42,00	C
Çıkık	4 mm	PNP-NA	XS212BLPAM12	42,00	A		
Çıkık	4 mm	NPN-NA	XS212BLNAM12	42,00	C		

M18	2 m kablolu	Düz	5 mm	PNP-NA	XS118BLPAL2	50,00	A
		Düz	5 mm	NPN-NA	XS118BLNAL2	50,00	A
	M12 konnektörlü	Çıkık	8 mm	PNP-NA	XS218BLPAL2	50,00	A
		Çıkık	8 mm	NPN-NA	XS218BLNAL2	50,00	A
		Düz	5 mm	PNP-NA	XS118BLPAM12	50,00	A
		Düz	5 mm	NPN-NA	XS118BLNAM12	50,00	C
Çıkık	8 mm	PNP-NA	XS218BLPAM12	50,00	A		
Çıkık	8 mm	NPN-NA	XS218BLNAM12	50,00	C		

M30	2 m kablolu	Düz	10 mm	PNP-NA	XS130BLPAL2	56,00	A
		Düz	10 mm	NPN-NA	XS130BLNAL2	56,00	A
	M12 konnektörlü	Çıkık	15 mm	PNP-NA	XS230BLPAL2	56,00	A
		Çıkık	15 mm	NPN-NA	XS230BLNAL2	56,00	A
		Düz	10 mm	PNP-NA	XS130BLPAM12	56,00	C
		Düz	10 mm	NPN-NA	XS130BLNAM12	56,00	C
Çıkık	15 mm	PNP-NA	XS230BLPAM12	56,00	C		
Çıkık	15 mm	NPN-NA	XS230BLNAM12	56,00	C		

24-240V AC besleme, ters polariteye karşı korumalı, 2 telli

M12	2 m kablolu	Düz	2 mm	NA	XS112BLFAL2	66,00	A
M18	2 m kablolu	Düz	5 mm	NA	XS118BLFAL2	76,00	A
M30	2 m kablolu	Düz	10 mm	NA	XS130BLFAL2	110,00	A



XS1M12KP340

Tip	Algılama mesafesi	Çıkış fonksiyonu	Referans	Fiyat (TL)	Teslim süresi		
<b>12-24 V DC besleme, aşırı yük, kısa devre ve ters polariteye karşı korumalı, 4 telli</b>							
M12	2 m kablolu	Düz	2 mm	PNP+NPN NA/NK	XS1M12KP340	88,00	A
		Çıkık	4 mm	PNP+NPN NA/NK	XS2M12KP340	88,00	A
M18	2 m kablolu	Düz	5 mm	PNP+NPN NA/NK	XS1M18KP340	92,00	A
		Çıkık	8 mm	PNP+NPN NA/NK	XS2M18KP340	92,00	A
M30	2 m kablolu	Düz	10 mm	PNP+NPN NA/NK	XS1M30KP340	108,00	A
		Çıkık	15 mm	PNP+NPN NA/NK	XS2M30KP340	110,00	A

## OsiSense XS7 ve XS8 ince kare endüktif sensör

12-24 V DC besleme, aşırı yük, kısa devre ve ters polariteye karşı korumalı, 3 telli, 2m kablolu

Düz kare, form J, 8x32x8x mm	2,5 mm	PNP-NA	XS7J1A1PAL2	72,00	C
	2,5 mm	NPN-NA	XS7J1A1NAL2	72,00	C
Düz kare, form F, 15x32x8x mm	5 mm	PNP-NA	XS7F1A1PAL2	86,00	A
	5 mm	NPN-NA	XS7F1A1NAL2	86,00	C
Düz kare, form E, 26x26x13 mm	10 mm	PNP-NA	XS7E1A1PAL2	94,00	A
	10 mm	NPN-NA	XS7E1A1NAL2	94,00	C
Düz kare, form C, 40x40x15 mm	15 mm	PNP-NA	XS7C1A1PAL2	104,00	A
	15 mm	NPN-NA	XS7C1A1NAL2	104,00	C
Düz kare, form D, 80x80x26 mm	40 mm	PNP-NA	XS7D1A1PAL2	146,00	A
	40 mm	NPN-NA	XS7D1A1NAL2	146,00	C



XS7F1A1PAL2 XS7J1A1PAL2

Her türlü montaj koşuluna otomatik olarak adapte olan tek bir ürün.

12-24 V DC besleme, aşırı yük, kısa devre ve ters polariteye karşı korumalı, 3 telli, 2m kablolu

Düz kare, form E, 26x26x13 mm	15 mm	PNP-NA	XS8E1A1PAL2	222,00	C
	15 mm	NPN-NA	XS8E1A1NAL2	222,00	C
Düz kare, form C, 40x40x15 mm	25 mm	PNP-NA	XS8C1A1PAL2	248,00	A
	25 mm	NPN-NA	XS8C1A1NAL2	248,00	C
Düz kare, form D, 80x80x26 mm	60 mm	PNP-NA	XS8D1A1PAL2	294,00	A
	60 mm	NPN-NA	XS8D1A1NAL2	294,00	C

\* Öğretme modu kullanarak hassas konum algılamaya.



XS8E1A1PAL2

## OsiSense XS, kübik format, yeni seri

12-48 V DC besleme, aşırı yük, kısa devre ve ters polariteye karşı korumalı

Kompakt tip 40x40x70 mm	15 mm	PNP-NA	XS7C2A1PAM12	90,00	A
	20 mm	PNP - NA + NK	XS8C2A1PCM12	96,00	A
	40 mm	PNP - NA + NK	XS8C2A4PCM12	114,00	A
Kompakt tip 40x40x117 mm	20 mm	PNP - NA + NK	XS8C4A1PCG13	98,00	A
	40 mm	PNP - NA + NK	XS8C4A4PCG13	120,00	A

24 - 240V AC/DC besleme, 2 telli

Kompakt tip 40x40x70 mm	15 mm	NA	XS7C2A1MAU20	143,00	A
	20 mm	NA	XS8C2A1MAU20	110,00	A
	40 mm	NA	XS8C2A4MAU20	110,00	A

Kompakt tip 40x40x117 mm	15 mm	NA/NK	XS7C4A1MPG13	115,00	A
	20 mm	NA/NK	XS8C4A1MPG13	120,00	A
	40 mm	NA/NK	XS8C4A4MPG13	125,00	A

Analog Çıkışı

Kompakt tip 40x40x70 mm	25 mm	0 - 10V	XS9C2A2A1M12	140,00	A
	20 mm	4 - 20 mA	XS9C2A2A2M12	140,00	A
Kompakt tip 40x40x117 mm	25 mm	0 - 10V	XS9C4A2A1G13	180,00	A
	20 mm	4 - 20 mA	XS9C4A2A2G13	180,00	A

## OsiSense XS, kübik format

12-48 V DC besleme, aşırı yük, kısa devre ve ters polariteye karşı korumalı, 4 telli

Kompakt tip 40x40x117	15 mm	PNP-NA+NK	XS7C40PC440	106,00	C
	20 mm	PNP-NA+NK	XS8C40PC440	114,00	C
	40 mm	PNP-NA+NK	XS8C40PC449	140,00	C

24-240 V AC besleme, 2 telli

Kompakt tip 40x40x117	15 mm	NA/NK	XS7C40FP260	128,00	C
	20 mm	NA/NK	XS8C40FP260	132,00	C

yeni



XS8-C2A1PCM12

yeni



XS8-C4A1PCG13



XS8C40PC440

(1) M12 konnektörlü modeller için referansın sonuna M12 ekleyiniz.

(2) XS7 ve XS8 serisi ürünlerin NPN veya PNP için NK modelleri için referansın sonunda bulunan A yerine B ile değiştiriniz. Örnek (XS8E1A1PAL2 → XS8E1A1PBL2).

(3) 5 m'lik kablolu modeller için referansın sonuna L5, 10 m kablolu modeller için referansın sonuna L10 ekleyiniz.

# Otomotiv ve malzeme taşıma uygulamaları için en iyi çözüm

Algılama endüstrisinde global bir lider olarak Telemecanique Sensörler sınıfının en iyisi olan yeni Endüktif Yaklaşım Sensörleri pazara sunuyor.



## > Yenilikçi ve kullanımı çok daha kolay

- Tek-klik konsepti sayesinde daha kolay işlem ve bakım
- Kübik ve dikdörtgen versiyonlar mevcut
- Ayarlanabilir özelliği sayesinde her yönde kesin algılama

## > Sağlam ve SIL2 ile daha güvenilir

- Ağır ortamlarda kullanım için mükemmel (IP69K)
- Analog çıkışlı versiyonlar
- Riskli uygulamalar için SIL2 sertifikasına sahip tek ürün

# OsSense XS endüktif yaklaşım sensörleri

## Uygulamaya özel seriler

Tip	Algılama mesafesi	Çıkış fonksiyonu	Referans	Fiyat (TL)	Teslim süresi
-----	-------------------	------------------	----------	------------	---------------

### Analog çıkışlı sensörler (pozisyon kontrol)

#### 12-24V DC besleme, 2 telli, 2m kablolu

M18, plastik	Çıkık	8 mm	0...10V	XS4P18AB110	134,00	A
M18, plastik	Çıkık	8 mm	4...20mA	XS4P18AB120	134,00	A
M18, metal	Düz	5 mm	4...20mA	XS1M18AB120	134,00	A
M30, plastik	Çıkık	15 mm	0...10V	XS4P30AB110	148,00	A
M30, plastik	Çıkık	15 mm	4...20mA	XS4P30AB120	148,00	A
M30, metal	Düz	10 mm	4...20mA	XS1M30AB120	148,00	C



XS4P18AB110

### Rotasyon izleme (Hız bekçisi)

#### 12-48V DC besleme, 3 telli, 2 m kablolu

M30, metal	150 imp/dk	Düz	10 mm	PNP+NK	XSAV11373	220,00	A
	3000 imp/dk	Düz	10 mm	PNP+NK	XSAV12373	226,00	A



XSAV11373

#### 24-240V AC/DC besleme, 2 telli, 2 m kablolu

M30, metal	150 imp/dk	Düz	10 mm	NK	XSAV11801	232,00	A
	3000 imp/dk	Düz	10 mm	NK	XSAV12801	234,00	A

#### 12-24V DC besleme, 3 telli, M 12 konnektörlü

Düz kare, form E, 26x26x13 mm

	6000 imp/dk		10 mm	PNP-NK	XS9E11RPBL01M12	258,00	A
--	-------------	--	-------	--------	-----------------	--------	---

Düz kare, form C, 40x40x15 mm

	6000 imp/dk		15 mm	PNP-NK	XS9C11RPBL01M12	272,00	C
--	-------------	--	-------	--------	-----------------	--------	---

#### 24-240V AC/DC besleme, 2 telli, '20 UNF konnektör

Düz kare, form E, 26x26x13 mm

	6000 imp/dk		10 mm	NK	XS9E11RMBL01U20	312,00	A
--	-------------	--	-------	----	-----------------	--------	---

Düz kare, form C, 40x40x15 mm

	6000 imp/dk		15 mm	NK	XS9C11RMBL01U20	348,00	C
--	-------------	--	-------	----	-----------------	--------	---



XS9E11RMBL01M12

### OsiSense XS 4, plastik seri

#### 12-24 V DC besleme, aşırı yük, kısa devre ve ters polariteye karşı korumalı, 3 telli

M12	2 m kablolu	Çıkık	4 mm	PNP-NA	XS4P12PA340	62,00	A	
			4 mm	NPN-NA	XS4P12NA340	62,00	C	
M18	2 m kablolu	Çıkık	4 mm	PNP-NA	XS4P12PA340D	66,00	A	
			4 mm	NPN-NA	XS4P12NA340D	66,00	C	
		M12 konnektör	Çıkık	8 mm	PNP-NA	XS4P18PA340	66,00	A
				8 mm	NPN-NA	XS4P18NA340	66,00	C
M12 konnektör	Çıkık	8 mm	PNP-NA	XS4P18PA340D	70,00	C		
		8 mm	NPN-NA	XS4P18NA340D	70,00	C		

Tip	Algılama mesafesi	Çıkış fonksiyonu	Referans	Fiyat (TL)	Teslim süresi
-----	-------------------	------------------	----------	------------	---------------

## OsiSense XT2, silindirik plastik seri

12-24 V DC besleme, aşırı yük ve kısa devre korumalı, 3 telli

M18	2 m kablolu	Çıkık	8 mm	PNP-NA	XT218A1PAL2	64,00	A
		Çıkık	8 mm	NPN-NA	XT218A1NAL2	64,00	C
	M12 konnektör	Çıkık	8 mm	PNP-NA+NK	XT218A1PCM12	66,00	A
M30	2 m kablolu	Çıkık	15 mm	PNP-NA	XT230A1PAL2	77,00	A
		Çıkık	15 mm	NPN-NA	XT230A1NAL2	77,00	C
	M12 konnektör	Çıkık	15 mm	PNP-NA+NK	XT230A1PCM12	77,00	A



XT2-30\*\*\*



XT2-32\*\*\*

24-240 V DC besleme, aşırı yük ve kısa devre korumalı, 2 telli

M18	2 m kablolu	Çıkık	8 mm	NA	XT218A1FAL2	70,00	A
M30		Çıkık	15 mm	NA	XT230A1FAL2	80,00	C
		Çıkık	15 mm	NK	XT230A1FBL2	80,00	A
Ø32	2 m kablolu	Çıkık	20 mm	NA	XT232A1FAL2	94,00	A
		Çıkık	20 mm	NK	XT232A1FBL2	94,00	C

## OsiSense XT1, silindirik, metal ve paslanmaz çelik

12-24 V DC besleme, aşırı yük ve kısa devre korumalı, 3 telli

Paslanmaz çelik

M12	2 m kablolu	Düz	2 mm	PNP-NA	XT112S1PAL2	300,00	A
		Düz	2 mm	PNP-NA+NK	XT112S1PCL2	328,00	C
		Düz	2 mm	NPN-NA	XT112S1NAL2	300,00	C
		M12 konnektör	Düz	2 mm	PNP-NA+NK	XT112S1PCM12	328,00

Metalik gövde

M18	2 m kablolu	Düz	5 mm	PNP-NA	XT118B1PAL2	284,00	A
		Düz	5 mm	PNP-NA+NK	XT118B1PCL2	284,00	C
		Düz	5 mm	NPN-NA	XT118B1NAL2	284,00	C
		M12 konnektör	Düz	5 mm	PNP-NA+NK	XT118B1PCM12	284,00
M30	2 m kablolu	Düz	10 mm	PNP-NA	XT130B1PAL2	284,00	C
		Düz	10 mm	PNP-NA+NK	XT130B1PCL2	284,00	C
		Düz	10 mm	NPN-NA	XT130B1NAL2	284,00	C
		M12 konnektör	Düz	10 mm	PNP-NA+NK	XT130B1PCM12	284,00



XT118B1\*\*\*



XT130B1\*\*\*

## OsiSense XT, özel format

12-48 V DC besleme, 3 telli, (aşırı yük ve kısa devre koruma)

Vidalı terminal	15 mm	PNP-NA+NK	XT7C40PC440	430,00	A
	15 mm	NPN-NA+NK	XT7C40NC440	474,00	C

24-240 V AC besleme, 2 telli, (aşırı yük ve kısa devre koruma)

Vidalı terminal	15 mm	NA/NK	XT7C40FP262	436,00	C
-----------------	-------	-------	-------------	--------	---



XT7C40\*\*\*

Tip	Algılama mesafesi	Çıkış fonksiyonu	Referans	Fiyat (TL)	Teslim süresi
-----	-------------------	------------------	----------	------------	---------------

## OsiSense XX ultrasonik silindirik sensörler

12-24 V DC besleme, aşırı yük ve kısa devre korumalı, plastik konnektörlü

M12	3 telli	Sabit	10 cm	PNP-NA	XX512A2PAM8	314,00	C
	3 telli	Sabit	10 cm	NPN-NA	XX512A2NAM8	314,00	C
	4 telli	Sabit	5 cm	PNP/NPN-NA	XX512A1KAM8	215,00	C
M18	3 telli	Ayarlanabilir	50 cm	PNP-NA	XX518A3PAM12	200,00	A
	3 telli	Ayarlanabilir	50 cm	NPN-NA	XX518A3NAM12	200,00	C
	4 telli	Ayarlanabilir	15 cm	PNP/NPN-NA	XX518A1KAM12	386,00	C
M30	3 telli	Ayarlanabilir	1 m	PNP-NA	XX6V3A1PAM12	418,00	A
	3 telli	Ayarlanabilir	1 m	NPN-NA	XX6V3A1NAM12	418,00	C
	4 telli	Ayarlanabilir	8 m	PNP-NA+NK	XX630A3PCM12	758,00	C
	4 telli	Ayarlanabilir	8 m	NPN-NA+NK	XX630A3NCM12	674,00	C

### Ultrasonik yaklaşım sensörleri

M18	3 telli	Sabit	5 cm	PNP-NA	XXV18B1PAL2	238,00	C
	3 telli	Sabit	5 cm	PNP-NA	XXV18B1PAM12	238,00	C
	3 telli	Sabit	5 cm	NPN-NA	XXV18B1NAL2	238,00	C
	3 telli	Sabit	5 cm	NPN-NA	XXV18B1NAM12	238,00	C

## Uygulamaya özel sensörler

### Seviye izleme

M18	3 telli	Ayarlanabilir	50 cm	PNP-NA	XX218A3PHM12	296,00	A
	3 telli	Ayarlanabilir	50 cm	PNP-NA	XX218A3PFM12	296,00	C
M30	4 telli	Ayarlanabilir	1 m	PNP-NA	XX230A10PA00M12	680,00	A
	4 telli	Ayarlanabilir	1 m	PNP-2NA	XX230A11PA00M12	680,00	C
	4 telli	Ayarlanabilir	2 m	PNP-2NA	XX230A20PA00M12	740,00	A
	4 telli	Ayarlanabilir	2 m	PNP-2NA	XX230A21PA00M12	740,00	C

### Analog çıkışlı ultrasonik sensörler

M18	4 telli	Ayarlanabilir	50 cm	0...10V	XX918A3F1M12	296,00	C
	4 telli	Ayarlanabilir	50 cm	4...20mA	XX918A3C2M12	296,00	C
M30	4 telli	Ayarlanabilir	1 m	0...10V	XX9V3A1F1M12	482,00	C
	4 telli	Ayarlanabilir	1 m	4...20mA	XX9V3A1C2M12	482,00	C
M30	4 telli	Ayarlanabilir	8 m	0...10V	XX930A3A1M12	850,00	A
	4 telli	Ayarlanabilir	8 m	4...20mA	XX930A3A2M12	850,00	A

## OsiSense XX, düz seriler

12-24 V DC besleme, aşırı yük ve kısa devre korumalı

Mini düz	3 telli	Sabit	10 cm	PNP-NA	XX7F1A2PAL01M12	260,00	A
	3 telli	Sabit	10 cm	NPN-NA	XX7F1A2NAL01M12	260,00	C
Düz	3 telli	Sabit	25 cm	PNP-NA	XX7K1A2PAM12	418,00	A
	3 telli	Sabit	25 cm	NPN-NA	XX7K1A2NAM12	418,00	C
Özel format	3 telli	Ayarlanabilir	50 cm	PNP-NA	XX7V1A1PAM12	200,00	A
	3 telli	Ayarlanabilir	50 cm	NPN-NA	XX7V1A1NAM12	200,00	C
Düz 80 x 80	3 telli	Ayarlanabilir	1 m	PNP-NA	XX8D1A1PAM12	440,00	A
	3 telli	Ayarlanabilir	1 m	NPN-NA	XX8D1A1NAM12	440,00	C

## Aksesuarlar

M8 Konnektör	M12 cihazlar için	XZC-C8FDM40V	22,00	C
M12 Konnektör	M18-M30 cihazlar için	XZC-C12FDM40B	22,00	A
M8 Konnektör	M12 cihazlar için	XZC-P0166L2	22,00	C
M12 Konnektör	M18-M30 cihazlar için	XZC-P1141L2	28,00	A
XX için ayarlanabilir konnektör		XXZ-PB100	40,00	A

\* XX ultrasonik sensörler XXZ-PB100 ile ayarlanabilir.

## Endüktif, kapasitif ve ultrasonik sensörler için aksesuarlar

M08	Tespit kelepçesi	XSZ-B108	12,00	C
M12	Tespit kelepçesi	XSZ-B112	12,00	C
M18	Tespit kelepçesi	XSZ-B118	12,00	C
M30	Tespit kelepçesi	XSZ-B130	12,00	C



XX518A3PAM12



XX630A3PCM12

Yeni



XXV18B1PAM12



XX7K1A2PAM12



XX7V1A1PAM12



Ayarlanabilir  
XXZPB100



XSZ-B118



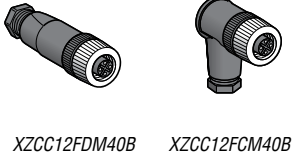

XZCC12FDM40B XZCC12FCM40B



XZCP1141L2



XZCP1241L2



XZCPV0566L2



XZCPV0666L2

Tip	Referans	Fiyat (TL)	Teslim Süresi
<b>M8, M12 ve 1/2" 20 UNF Konnektörler</b>			
M8 Düz model, 3 pinli	XZCC8FDM30S	24,00	C
M8 90 dirsekli model, 3 pinli	XZCC8FCM30S	24,00	C
M8 Düz model, 4 pinli	XZCC8FDM40S	32,00	C
M8 90 dirsekli model, 4 pinli	XZCC8FCM40S	32,00	C
M12 Düz model, 4 pinli	XZCC12FDM40B	22,00	A
M12 90 dirsekli model, 4 pinli	XZCC12FCM40B	22,00	A
M12 Düz model, 5 pinli	XZCC12FDM50B	24,00	A
M12 90 dirsekli model, 5 pinli	XZCC12FCM50B	24,00	A
1/2" 20 UNF Düz model, 3 pinli	XZCC20FDM30B	22,00	A
1/2" 20 UNF 90 dirsekli model, 3 pinli	XZCC20FCM30B	22,00	A
<b>PUR Kablolu M8 Konnektörler</b>			
2 metre kablolu, düz model, 3 pinli	XZCP0566L2	28,00	C
2 metre kablolu, 90 dirsekli model, 3 pinli	XZCP0666L2	28,00	C
2 metre kablolu, düz model, 4 pinli	XZCP0941L2	32,00	C
2 metre kablolu, 90 dirsekli model, 4 pinli	XZCP1041L2	32,00	C
5 metre kablolu, düz model, 3 pinli	XZCP0566L5	38,00	A
5 metre kablolu, 90 dirsekli model, 3 pinli	XZCP0666L5	38,00	A
5 metre kablolu, düz model, 4 pinli	XZCP0941L5	42,00	C
5 metre kablolu, 90 dirsekli model, 4 pinli	XZCP1041L5	42,00	C
<b>PUR Kablolu M12 Konnektörler</b>			
2 metre kablolu, düz model, 4 pinli	XZCP1141L2	28,00	A
2 metre kablolu, 90 dirsekli model, 4 pinli	XZCP1241L2	28,00	A
2 metre kablolu, 90 dirsekli model, 4 pinli (LEDli)	XZCP1340L2	33,00	A
5 metre kablolu, düz model, 4 pinli	XZCP1141L5	33,00	A
5 metre kablolu, 90 dirsekli model, 4 pinli	XZCP1241L5	33,00	A
<b>PUR Kablolu 1/2" 20 UNF Konnektörler</b>			
2 metre kablolu, düz model, 3 pinli	XZCP1865L2	36,00	C
2 metre kablolu, 90 dirsekli model, 3 pinli	XZCP1965L2	36,00	A
5 metre kablolu, düz model, 3 pinli	XZCP1865L5	46,00	C
5 metre kablolu, 90 dirsekli model, 3 pinli	XZCP1965L5	46,00	A
<b>PVC Kablolu M8 Konnektörler</b>			
2 metre kablolu, düz model, 3 pinli	XZCPV0566L2	24,00	A
2 metre kablolu, 90 dirsekli model, 3 pinli	XZCPV0666L2	24,00	A
2 metre kablolu, düz model, 4 pinli	XZCPV0941L2	28,00	A
2 metre kablolu, 90 dirsekli model, 4 pinli	XZCPV1041L2	28,00	A
5 metre kablolu, düz model, 3 pinli	XZCPV0566L5	29,00	C
5 metre kablolu, 90 dirsekli model, 3 pinli	XZCPV0666L5	29,00	C
5 metre kablolu, düz model, 4 pinli	XZCPV0941L5	32,00	C
5 metre kablolu, 90 dirsekli model, 4 pinli	XZCPV1041L5	32,00	C
<b>PVC Kablolu M12 Konnektörler</b>			
2 metre kablolu, düz model, 4 pinli	XZCPV1141L2	22,00	A
2 metre kablolu, 90 dirsekli model, 4 pinli	XZCPV1241L2	22,00	A
2 metre kablolu, 90 dirsekli model, 4 pinli (LEDli)	XZCPV1340L2	26,00	C
5 metre kablolu, düz model, 4 pinli	XZCPV1141L5	26,00	A
5 metre kablolu, 90 dirsekli model, 4 pinli	XZCPV1241L5	26,00	C
<b>PVC Kablolu 1/2" 20 UNF Konnektörler</b>			
2 metre kablolu, düz model, 3 pinli	XZCPV1865L2	30,00	A
2 metre kablolu, 90 dirsekli model, 3 pinli	XZCPV1965L2	30,00	A
5 metre kablolu, düz model, 3 pinli	XZCPV1865L5	36,00	C
5 metre kablolu, 90 dirsekli model, 3 pinli	XZCPV1965L5	36,00	C

Tip	Tanım	Referans	Minimum sip. adedi	Fiyat (TL)	Teslim süresi
-----	-------	----------	--------------------	------------	---------------

## Osisense XCK-J klasik seri, metal gövde

XCKJ	XCKJ161	XCKJ167	XCKJ10511	XCKJ10513	XCKJ10541	XCKJ10559
------	---------	---------	-----------	-----------	-----------	-----------

### Gövde montajlı, komple, metal şalterler, 2-kutuplu NA + NK ani hareketli kontaklar, tek kablo girişi

Doğrusal hareketli kafa	Metal pim	XCK-J161	106,00	A
	Çelik makaralı pim	XCK-J167	94,00	A
Açısal hareketli kafa	Termoplastik makaralı pim	XCK-J10511	88,00	A
	Çelik makaralı pim	XCK-J10513	94,00	A
	Uzunluğu ayarlanabilir termoplastik makaralı kol	XCK-J10541	96,00	A
	Uzunluğu ayarlanabilir polyamid yuvarlak çubuk kol	XCK-J10559	96,00	A



XCK-J161

## Osisense XCK-M klasik seri, metal gövde

XCKM	XCKM110	XCKM102	XCKM121	XCKM115	XCKM106
------	---------	---------	---------	---------	---------

### Gövde montajlı, komple, metal şalterler, 2-kutuplu NA + NK ani hareketli kontaklar, iki adet kablo girişi

Doğrusal hareketli kafa	Metal pim	XCK-M110	20	50,00	A
	Çelik makaralı pim	XCK-M102	20	50,00	A
	Yatay yönde hareketli termoplastik makaralı kol	XCK-M121	20	56,00	A
Açısal hareketli kafa	Termoplastik makaralı pim	XCK-M115	20	52,00	A
	Spiral telli kol - kedi bacağı	XCK-M106	20	48,00	A



XCK-M110

## Osisense XCK-D kompakt seri, metal gövde

XCKD	XCKD2110P16	XCKD2102P16	XCKD2121P16	XCKD2106P16	XCKD2118P16	XCKD2145P16
------	-------------	-------------	-------------	-------------	-------------	-------------

### Gövde montajlı, komple, metal şalterler, 2-kutuplu NA + NK ani hareketli kontaklar, tek kablo girişi <sup>(1)</sup>

Doğrusal hareketli kafa	Metal pim	XCK-D2110P16	58,00	A
	Çelik makaralı pim	XCK-D2102P16	70,00	C
	Yatay yönde hareketli termoplastik makaralı kol	XCK-D2121P16	78,00	A
Açısal hareketli kafa	Dikey yönde hareketli termoplastik makaralı kol	XCK-D2127P16	80,00	A
	Termoplastik makaralı kol	XCK-D2118P16	66,00	A
	Uzunluğu ayarlanabilir termoplastik makaralı kol	XCK-D2145P16	76,00	A
Çok yönlü kafa	Kauçuk makaralı kol, Ø 50 mm	XCK-D2139P16	90,00	A
	Uzunluğu ayar. kauçuk makaralı kol, Ø 50 mm	XCK-D2149P16	100,00	C
	Spiral telli kol - kedi bacağı	XCK-D2106P16	80,00	C



XCK-D2110P16

## Osisense XCM-D minyatür seri, metal gövde

XCMD	XCMD2110L1	XCMD2102L1	XCMD2124L1	XCMD21FOL1	XCMD21F2L1	XCMD2115L1	XCMD2116L1
------	------------	------------	------------	------------	------------	------------	------------

### Gövde montajlı, komple, metal şalterler, 2-kutuplu NA + NK ani hareketli kontaklar, 1 m hazır kablo bağlantılı

Doğrusal hareketli kafa	Metal pim	XCM-D2110L1	62,00	A
	Çelik makaralı pim	XCM-D2102L1	72,00	A
	Sürgülü çelik makaralı kol	XCM-D2124L1	86,00	C
Açısal hareketli kafa	Termoplastik makaralı pim	XCM-D2115L1	64,00	A
	Çelik makaralı pim	XCM-D2116L1	64,00	C
	Uzunluğu ayarlanabilir termoplastik makaralı kol	XCM-D2145L1	72,00	C
Çok yönlü kafa	Spiral telli kol - kedi bacağı	XCM-D2106L1	72,00	A



XCM-D2110L1

Tip		Referans	Fiyat (TL)	Teslim süresi
<b>XCK-J serisi için gövdeler</b>	2-kutuplu NA+NK, ani hareketli kontak	ZCKJ1	60,00	C
	2-kutuplu NA+NK, yavaş açan kontak	ZCKJ5	60,00	C
<b>XCK-M serisi için gövdeler</b>	2-kutuplu NA+NK, ani hareketli kontak	ZCKM1	55,00	C
	2-kutuplu NA+NK, yavaş açan kontak	ZCKM5	42,00	C
<b>XCK-J serisi için kafa</b>	Açısal hareketli kafa	ZCK-E05	48,00	A
	Spiral telli kol- kedi bıyığı	ZCK-E06	60,00	C
	Kalın spiral telli kol	ZCK-E08	70,00	A
	Yatay yönde hareketli termoplastik makaralı kol	ZCK-E23	60,00	C
	Metal pim	ZCK-E61	35,00	C
	Doğrusal hareketli kafa (çelik makaralı)	ZCKE-67	44,00	A
	Açısal hareketli kol, plastik	ZCK-Y11	10,00	A
	Açısal hareketli kol, çelik	ZCK-Y13	14,00	A
<b>XCK-M serisi için kafa</b>	Çelik makaralı pim	ZCK-D02	31,00	A
	Açısal hareketli kafa	ZCK-D05	25,00	C
	Spiral telli kol- kedi bıyığı	ZCK-D06	31,00	A
	Kalın spiral telli kol	ZCK-D08	20,00	C
	Metal pim	ZCK-D10	22,00	C
	Termoplastik makara kollu metal kafa	ZCK-D15	24,00	A
	Yatay yönde hareketli termoplastik makaralı kol	ZCK-D21	28,00	A
	Makaralı kol, çelik	ZCK-Y33	14,00	A
<b>XCK-J/M serisi için kafa</b>	Açısal hareketli kol	ZCK-Y41	12,00	A
	Ø6 mm naylon çubuk, U=200mm	ZCK-Y59	10,00	A

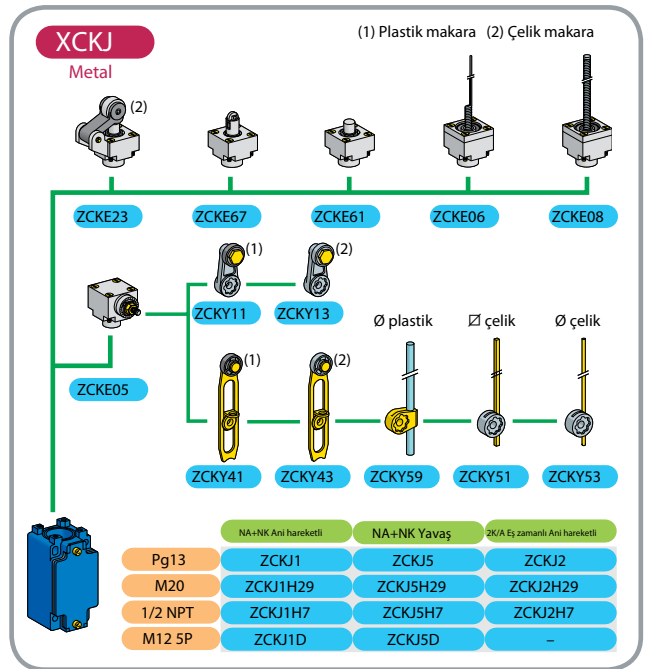
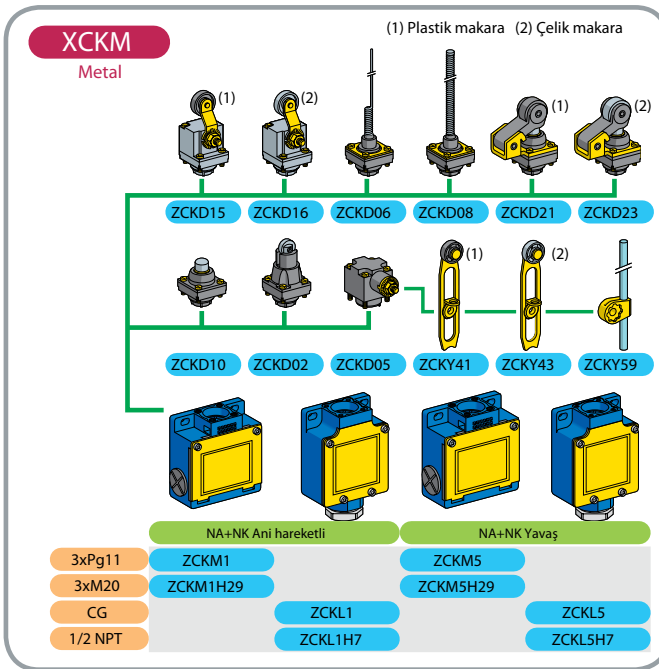

Tip	Tanım	Referans	Minimum sip. adedi	Fiyat (TL)	Teslim süresi
-----	-------	----------	--------------------	------------	---------------

## Osisense XCK-P kompakt seri, plastik gövde

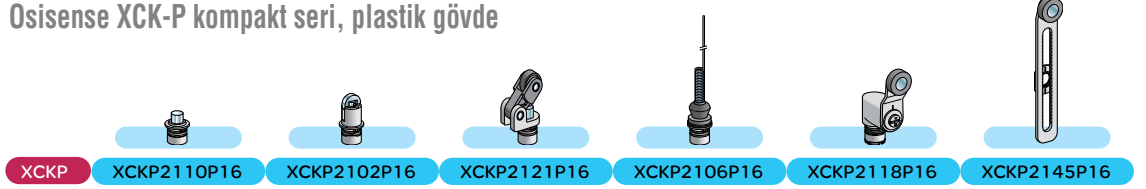

### Gövde montajlı, komple, plastik şalterler, 2-kutuplu NA + NK ani hareketli kontaklar, tek kablo girişi

Doğrusal hareketli kafa	Metal pim	XCK-P2110P16	20	31,00	A
	Çelik makaralı pim	XCK-P2102P16	20	35,00	A
Yatay yönde hareketli termostatik makaralı kol	Yatay yönde hareketli termostatik makaralı kol	XCK-P2121P16	20	35,00	A
	Dikey yönde hareketli termostatik makaralı kol	XCK-P2127P16	20	35,00	A
Açısal hareketli kafa	Termoplastik makaralı kol	XCK-P2118P16	20	37,00	A
	Uzunluğu ayarlanabilir termostatik makaralı kol	XCK-P2145P16	20	44,00	A
	Kauçuk makaralı kol, Ø 50 mm	XCK-P2139P16	20	64,00	C
Çok yönlü kafa	Uzunluğu ayar. kauçuk makaralı kol, Ø 50 mm	XCK-P2149P16	20	64,00	A
	Spiral telli kol - kedi biyığı	XCK-P2106P16	20	42,00	A



## Osisense XCK-N kompakt seri, plastik gövde

### Gövde montajlı, komple, plastik şalterler, 2-kutuplu NA + NK ani hareketli kontaklar, tek kablo girişi, monoblok seri <sup>(1)</sup>

Doğrusal hareketli kafa	Metal pim	XCK-N2110P20	20	20,00	A
	Çelik makaralı pim	XCK-N2102P20	20	22,00	A
Yatay yönde hareketli termostatik makaralı kol	Yatay yönde hareketli termostatik makaralı kol	XCK-N2121P20	20	22,00	A
	Dikey yönde hareketli termostatik makaralı kol	XCK-N2127P20	20	22,00	C
Açısal hareketli kafa	Termoplastik makaralı kol	XCK-N2118P20	20	26,00	A
	Uzunluğu ayarlanabilir termostatik makaralı kol	XCK-N2145P20	20	26,00	A
	Uzunluğu ayarlanabilir kauçuk makaralı kol, çap 50 mm	XCK-N2149P20	20	33,00	C
Çok yönlü kafa	Spiral telli kol - kedi biyığı	XCK-N2106P20	20	22,00	A
	Spiral kol	XCK-N2108P20	20	26,00	A



## Osisense XCK-T kompakt seri, plastik gövde

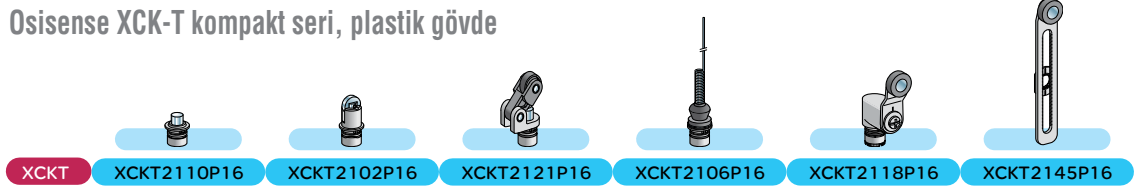

### Gövde montajlı, komple, plastik şalterler, 2-kutuplu NA + NK ani hareketli kontaklar, iki kablo girişi <sup>(1)</sup>

Doğrusal hareketli kafa	Metal pim	XCK-T2110P16	33,00	A
	Çelik makaralı pim	XCK-T2102P16	42,00	C
	Yatay yönde hareketli termostatik makaralı kol	XCK-T2121P16	38,00	C
Açısal hareketli kafa	Termoplastik makaralı pim	XCK-T2118P16	44,00	A
	Uzunluğu ayarlanabilir termostatik makaralı kol	XCK-T2145P16	50,00	C
Çok yönlü kafa	Spiral telli kol - kedi biyığı	XCK-T2106P16	48,00	A



### XCKS serisi

Açısal hareketli kafa	Ø 50 mm kauçuk makaralı kol	XCK-S139	68,00	A
-----------------------	-----------------------------	----------	-------	---

## Özel tip nihayet şalterleri

Açısal hareketli kalıcı tip kafa	Çapraz çubuklu	XCR-F57	244,00	A
Açısal hareketli kafa	Çelik makaralı kol	XCR-T115	330,00	A
	Çelik makaralı kol, korozif atmosfer için	XCR-T215	480,00	C
	Çelik çapraz kol, metal gövde, 2NK + 2NK	XCK-MR54D1H29	340,00	A
	Çelik çapraz kol, metal gövde, 2NK + 2NK, PG13.5 kablo girişi	XCK-MR54-D1	330,00	A
	Çelik çapraz kol, plastik gövde, 2NK + 2NK	XCK-VR54D1H29	240,00	A



Tip	Referans	Fiyat (TL)	Teslim süresi
-----	----------	------------	---------------

## Osisense XC nihayet şalterleri aksesuarları

Minyatür XCMD metal seri için gövdeler, 2 m kablolu	2-kutuplu NK + NA, ani hareketli kontak	ZCM-D21L2	66,00	A
	2-kutuplu NK + NK, ani hareketli kontak	ZCM-D29L2	66,00	A
Kompakt XCKP plastik seri için gövdeler	2-kutuplu NK + NA, ani hareketli kontak	ZCP-21	34,00	A
	2-kutuplu NK + NK, ani hareketli kontak	ZCP-29	34,00	A
	3-kutuplu NK + NK + NA, ani hareketli kontak	ZCP-39	46,00	A
Kompakt XCKD metal seri için gövdeler	2-kutuplu NK + NA, ani hareketli kontak	ZCD-21	60,00	A
	2-kutuplu NK + NK, ani hareketli kontak	ZCD-29	60,00	A
Kontakt bloğu	NA+NK ani hareketli kontak	XE2-SP2151	24,00	A
	NA+NK önce açan sonra kapayan, yavaş açan kontak	XE2-NP2151	30,00	A
<b>XCK/D/P/T ve XCMD serileri için doğrusal hareketli kafalar</b>				
	Metal pim	ZCE-10	14,00	A
	Çelik makaralı pim	ZCE-02	26,00	A
	Yatay yönde hareketli termoplastik makaralı kol	ZCE-21	24,00	A
	Dikey yönde hareketli termoplastik makaralı kol	ZCE-27	20,00	A
	Yatay veya dikey yönde hareketli ter. makaralı kol	ZCE-28	20,00	A
	Termoplastik uçlu spiral kol	ZCE-07	22,00	A
	Kalın spiral telli kol	ZCE-08	26,00	A
	Spiral telli kol - kedi bıyığı	ZCE-06	26,00	A
<b>XCK/D/P/T ve XCMD serileri için açışal hareketli kafalar</b>				
	Sağ ve sol yandan hareketli yay geri dönüşlü kafa	ZCE-01	18,00	A
	Termoplastik makaralı kol	ZCY-18	3,00	A
	Çelik makaralı kol	ZCY-19	6,00	A
	Uzunluğu ayarlanabilir termoplastik makaralı kol	ZCY-45	8,00	A
	Uzunluğu ayarlanabilir çelik makaralı kol	ZCY-46	12,00	A
	Ø 6mm, U= 200 mm, termoplastik yuvarlak çubuk	ZCY-59	8,00	A
	Ø 3mm, U= 125 mm, çelik kare çubuk	ZCY-54	16,00	A
	Ø 50 mm, uzun. ayar. termo. makaralı kol	ZCY-49	18,00	A
Kompakt XCKP plastik seri için kablo girişleri	ISO M16 kablo girişi	ZCP-EP16	3,00	A
	Pg11 kablo girişi	ZCP-EG11	2,00	A
Kompakt XCKD metal seri için kablo girişleri	ISO M16 kablo girişi	ZCD-EP16	12,00	A
	Pg11 kablo girişi	ZCD-EG11	12,00	A

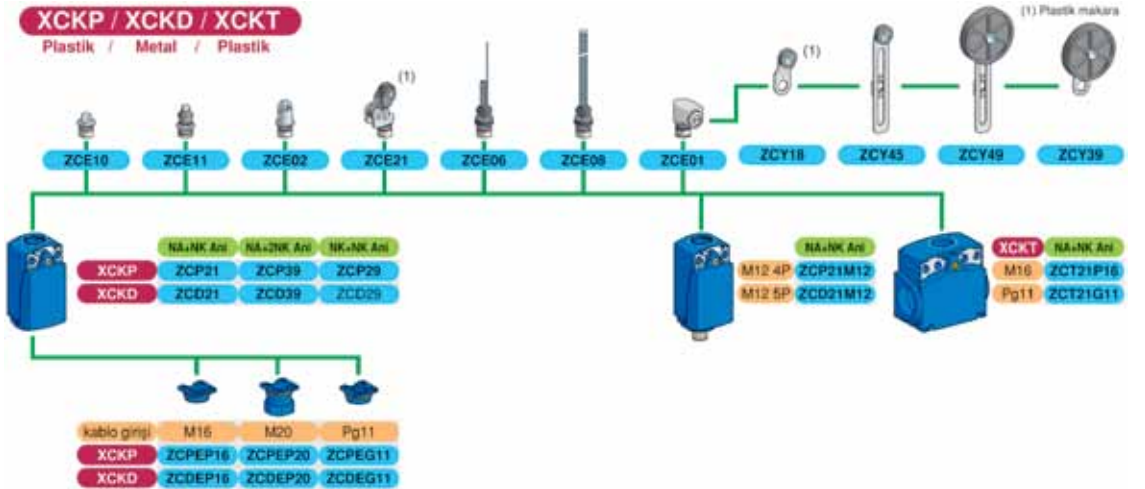

Tip	Ayar sahası (bar)	Referans	Fiyat (TL)	Teslim süresi
-----	-------------------	----------	------------	---------------

## OsiSense XMP güç sistemleri için basınç şalterleri

Ayarlanabilir diferansiyeli	minimum	maksimum		Fiyat (TL)	Teslim süresi
	1.4	4.6	FSG-2	22,00	C
	2.8	7	FYG-22	26,00	C
	5.6	10.5	FYG-32	26,00	C
Reset butonlu	1	6	XMP-B06B2131	44,00	C
ON/OFF butonlu	1	6	XMP-C06B2131	44,00	C
ON/OFF butonlu, tahliye valfii	1	6	XMP-E06B2131	44,00	C
Reset butonlu	1.3	12	XMP-B12B2131	44,00	A
ON/OFF butonlu	1.3	12	XMP-C12B2131	44,00	A
ON/OFF butonlu, tahliye valfii	1.3	12	XMP-E12B2131	44,00	A
Reset butonlu	3.5	25	XMP-B25B2131	66,00	A



FSG-2



XMP-B06B2131



XML-B004A2S11



XML-K006B2D21

## OsiSense XML-A, XML-B basınç şalterleri

Sabit Diferansiyeli	minimum	maksimum		Fiyat (TL)	Teslim süresi
	0.7	20	XML-A020A2S11	220,00	A
	1.5	35	XML-A035A2S11	220,00	A
	5	70	XML-A070D2S11	220,00	A
	10	160	XML-A160D2S11	248,00	A
	20	300	XML-A300D2S11	248,00	A
	30	500	XML-A500D2S11	258,00	A
	-0.28	-1	XML-AM01V2S11	320,00	C

### Ayarlanabilir diferansiyeli

	0.25	4	XML-B004A2S11	328,00	C
	0.7	10	XML-B010A2S11	328,00	A
	1.3	20	XML-B020A2S11	328,00	C
	3.5	35	XML-B035A2S11	328,00	C
	7	70	XML-B070D2S11	376,00	A
	10	160	XML-B160D2S11	376,00	A
	22	300	XML-B300D2S11	376,00	A
	30	500	XML-B500D2S11	376,00	C
	-0.14	-1	XML-BM02V2S11	376,00	C

## Osisense XML-K analog çıkışlı elektronik basınç sensörleri

### Pompalar için özel analog çıkışlı basınç sensörü

4-20 mA, M12 konnektörü, 12 - 24 V DC beslemeli

	0	6	XML-K006B2D21	200,00	A
	0	10	XML-K010B2D21	200,00	A
	0	16	XML-K016B2D21	200,00	A
	0	25	XML-K025B2D21	200,00	A

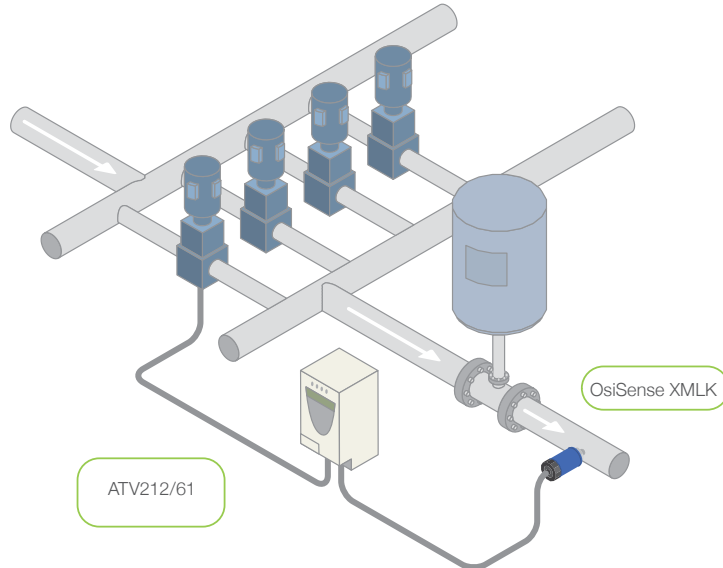

Tip	Ayar sahası (bar)	Referans	Fiyat (TL)	Teslim süresi
-----	-------------------	----------	------------	---------------

## OsiSense XML-P analog çıkışlı basınç sensörleri

Hidrolik yağlar, hava, su ve gaz soğutucu sıvılar (-30 .. + 120 °C)  
4-20 mA, M12 konnektörlü, 24 V DC beslemeli



XML-P100BC22

0	10	XML-P010BD21V	180,00	A
0	16	XML-P016BD21V	180,00	A
0	25	XML-P025BD21V	180,00	A
0	40	XML-P040BD21V	180,00	A
0	60	XML-P060BD21V	180,00	A
0	100	XML-P100BD22	180,00	A
0	160	XML-P160BD22	180,00	A
0	250	XML-P250BD22	180,00	C
0	400	XML-P400BD22	180,00	C
0	600	XML-P600BD22	180,00	C

\* DIN konnektörler için referanslardaki D harfini C ile değiştiriniz. Örnek (XMLP100BD22 --> XMLP100BC22).

## OsiSense XML-G analog çıkışlı elektronik basınç sensörleri

Hidrolik yağlar, hava, su, deniz suyu ve aşındırıcı sıvılar (-15 .. + 125 °C)  
4-20 mA, M12 konnektörlü, 12 - 24 V DC beslemeli



XML-G001C21

0	1	XML-G001C21	274,00	C
0	6	XML-G006C21	274,00	A
0	10	XML-G010C21	274,00	A
0	16	XML-G016C21	274,00	A
0	25	XML-G025C21	274,00	C
0	100	XML-G100C21	274,00	C
0	250	XML-G250C21	274,00	C
0	400	XML-G400C21	274,00	C
-1	0	XML-GM01C21	274,00	C

## OsiSense XML-F ekranlı elektronik basınç sensörü

Hidrolik yağlar, hava, su, deniz suyu ve aşındırıcı sıvılar (-15 .. + 80 °C)

24 V DC beslemeli, programlanabilir, ayarlanabilir diferansiyelli, analog (4-20mA), PNP-NPN ve NA/NK çıkışlı



XML-F010C2035

0.7	10	XML-F010D2025	640,00	C
2	25	XML-F025D2025	640,00	C
3.2	40	XML-F040D2025	672,00	C
5.6	70	XML-F070D2025	672,00	C
8	100	XML-F100D2025	672,00	C
12.8	160	XML-F160D2025	703,00	C
20	250	XML-F250D2025	703,00	C
32	400	XML-F400D2025	703,00	C
48	600	XML-F600D2025	703,00	C
-0.08	-1	XML-FM01D2025	640,00	C

Evrensel sensörler, analog (0-10 V), programlanabilir PNP-NPN ve NA/NK çıkışlı

2	25	XML-F025D2125	640,00	C
5.6	70	XML-F070D2125	670,00	C
12.8	160	XML-F160D2125	703,00	C
48	600	XML-F600D2125	703,00	C

Çift ayar aralıklı, 2 adet programlanabilir (PNP-NPN ve NA/NK çıkışlı)

0.7	10	XML-F010D2035	670,00	C
1.7	25	XML-F025D2035	670,00	C
2.8	40	XML-F040D2035	670,00	C

### XML serisi için aksesuarlar

DIN43650 konnektör (Analog çıkışlı sensörler için)	XZ-CC43FCP40B	20,00	A
XML-E için 2 mt. düz kablo, konnektörlü	XZCP-1164L2	42,00	C
XML-E için 5 mt. düz kablo, konnektörlü	XZCP-1164L5	48,00	C
XML-G, XML-K için 2 mt. düz kablo, konnektörlü	XZCP-1141L2	28,00	C
XML-F serisi için etiketli şeffaf kapak	XML-ZL007	32,00	C

# Güvenlik Algılama Çözümleri



Seç & Kullan



**Telemecanique**

**Sensors**



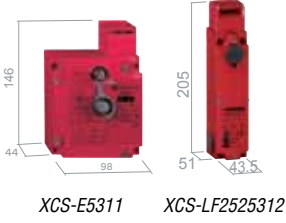

Tip	Referans	Fiyat (TL)	Teslim Süresi
<b>Elektromanyetik kilitlemeli, 24VAC/DC, Mekanik anahtarlı, anahtar girişi 8 konumlu döner kafalı, emniyet nihayet şalterleri</b>			
Metal gövdeli, 2NA+1NK	XCS-E5311	460,00	A
Metal gövdeli, 1NA+2NK	XCS-E7311	460,00	A
Plastik gövdeli, 2NA+1NK	XCS-TE5311	320,00	A
Plastik gövdeli, 2NK	XCS-TE7311	320,00	A
Metal gövde, 1NA+1NK	XCS-LF2525312	420,00	A
Metal gövde, 2NK	XCS-LF2727312	420,00	C
Plastik gövde, 1NA+1NK	XCS-LE2525312	300,00	A
Plastik gövde, 2NK	XCS-LE2727312	300,00	C

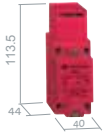

<b>Kilitli/kilitsiz mekanik anahtarlı emniyet nihayet şalterleri</b>			
Metal gövdeli, kilitsiz, 2NA+1NK	XCS-A501	98,00	A
Metal gövdeli, kilitsiz, 1NA+2NK	XCS-A701	112,00	A
Plastik gövdeli, kilitsiz, 1NA+1NK	XCS-PA591	60,00	A
Plastik gövdeli, kilitsiz, 2NK	XCS-PA791	60,00	A
Plastik gövdeli, kilitsiz, 2NA+1NK	XCS-TA591	84,00	C
Plastik gövdeli, kilitsiz, 1NA+2NK	XCS-TA591	84,00	C
Metal gövdeli, kilitli, manuel serbest bırakmalı, 2NA+1NK	XCS-C501	182,00	A
Metal gövdeli, kilitli, manuel serbest bırakmalı, 1NA+2NK	XCS-C701	182,00	C

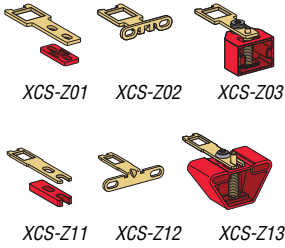

<b>Emniyet nihayet şalterleri için mekanik anahtar</b>			
XCS-A/C/E/LE/LF/TE Düz anahtar	XCS-Z01	12,00	A
Geniş anahtar	XCS-Z02	12,00	A
Esnek anahtar	XCS-Z03	38,00	A
XCS-PA/TA Düz anahtar	XCS-Z11	12,00	A
Geniş anahtar	XCS-Z12	12,00	A
Esnek anahtar	XCS-Z13	30,00	A

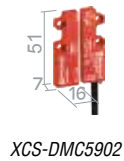

<b>Manyetik kodlu, plastik gövdeli emniyet nihayet şalterleri</b>			
<b>2m hazır kablo bağlantılı, geniş karşılama toleranslı, manyetik algılayıcı</b>			
16x51x7 (GxYxD), 2 kutuplu, 1NA+1NK kontak	XCS-DMC5902	110,00	A
30x38,5 (ø, U), 2 kutuplu, 1NA+1NK kontak	XCS-DMR5902	106,00	C
25x88x13 (GxYxD), 3 kutuplu, 1NA+2NK kontak	XCS-DMP5902	114,00	A

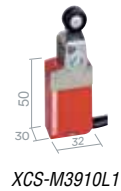

<b>Metal gövdeli emniyet nihayet şalterleri, 1m hazır kablo bağlantılı</b>			
Metal pimli, 1NA+2NK kontak	XCS-M3910L1	118,00	A
Metal pimli, makaralı, 1NA+2NK kontak	XCS-M3902L1	136,00	C
Makaralı kol, 1NA+2NK kontak	XCS-M3915L1	150,00	C



<b>Döner kollu, plastik gövdeli emniyet nihayet şalterleri</b>			
<b>2 kutuplu, paslanmaz çelik, 4 konumlu döner kafa</b>			
2NK kontak (kontakları geçen açan), kol sola yatık	XCS-PL791	94,00	A
2NK kontak (kontakları geçen açan), kol ortada	XCS-PL781	94,00	C
2NK kontak (kontakları geçen açan), kol sağa yatık	XCS-PL771	94,00	C

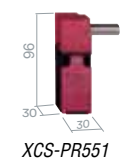

<b>Döner millî, plastik gövdeli emniyet nihayet şalterleri</b>			
<b>2 kutuplu, paslanmaz çelik, 4 konumlu döner kafa</b>			
1NA+1NK kontak, 30mm mil uzunluklu	XCS-PR551	76,00	A



XUSLB\*\*\*



XUSL-PDM



XUSLNG5\*\*\*

İşın sayısı	Koruma yüksekliği	Referans	Fiyat (TL)	Teslim süresi
<b>Tip 4 parmak koruma, 2 PNP güvenlik çıkışı, 03-7m (14mm)</b>				
24	280	XUSL-BQ6A0280	2.585,00	C
32	320	XUSL-BQ6A0320	2.600,00	C
36	360	XUSL-BQ6A0360	3.400,00	C
44	440	XUSL-BQ6A0440	4.200,00	C
52	520	XUSL-BQ6A0520	4.500,00	C
60	600	XUSL-BQ6A0600	5.000,00	C
72	720	XUSL-BQ6A0720	5.800,00	C
76	760	XUSL-BQ6A0760	6.200,00	A
88	880	XUSL-BQ6A0880	6.350,00	A
92	920	XUSL-BQ6A0920	6.600,00	C
96	960	XUSL-BQ6A0960	7.100,00	C
104	1040	XUSL-BQ6A1040	7.600,00	C
112	1120	XUSL-BQ6A1120	8.200,00	C
120	1200	XUSL-BQ6A1200	8.400,00	C
136	1360	XUSL-BQ6A1360	8.600,00	C

#### Aksesuarlar

Programlama ve diyagnostik modülü (XUSL-B serisi için)	XUSL-PDM	680,00	C
5 m verici kablosu	XSZ-BCT05	136,00	C
10m verici kablosu	XSZ-BCT10	160,00	C
15m verici kablosu	XSZ-BCT15	180,00	C
30m verici kablosu	XSZ-BCT30	272,00	C
5 m alıcı kablosu	XSZ-BCR05	136,00	C
10m alıcı kablosu	XSZ-BCR10	160,00	C
15m alıcı kablosu	XSZ-BCR15	180,00	C
30m alıcı kablosu	XSZ-BCR30	272,00	C

#### XUSLNG, tip 2, 30 mm el koruma, 2 PNP güvenlik çıkışı, 0,3...15 m, otomatik start

7	150	XUSL-NG5C0150	1.450,00	C
14	300	XUSL-NG5C0300	1.850,00	C
21	450	XUSL-NG5C0450	2.104,00	C
28	600	XUSL-NG5C0600	2.370,00	C
35	750	XUSL-NG5C0750	2.750,00	A
42	900	XUSL-NG5C0900	3.200,00	A
49	1050	XUSL-NG5C1050	4.330,00	C
56	1200	XUSL-NG5C1200	3.850,00	C
63	1350	XUSL-NG5C1350	4.350,00	C
70	1500	XUSL-NG5C1500	4.650,00	C

#### Aksesuar

##### XUSLNG aksesuarları

2 adet braket	XUSL-Z218	52,00	C	
Verici için hazır kablolu konnektör	10 m	XSZ-NCT10	52,00	A
	30 m	XSZ-NCT30	112,00	C
Alıcı için hazır kablolu konnektör	10 m	XSZ-NCR10	52,00	A
	30 m	XSZ-NCR30	112,00	C

**Not:** Güç kaynakları, 90° ayna adaptörler, anti vibrasyon kitleri ve montaj aparatları için Müşteri Destek Merkezi'ni arayınız. 444 30 30.

**Not:** - EMM, Blanking, Floating Blanking, çözünürlük düşürülmesi, muting ve daha üst düzey fonksiyonlarımız bulunan cihazlar ile ilgili bilgi almak için lütfen Müşteri Destek Merkezi'ni arayınız. 444 30 30.

- Bu modül ile otomatik/manuel start, EDM, ışık ışını kodlaması ve set değerlerinin ayarlanıp yüklenmesi sağlanmaktadır.

Bu modülün kullanılmaması durumunda da cihaz üzerinden otomatik start, MTS (monitoring test signal) ve LED'ler ile hizalama fonksiyonları kullanılabilir.



XUSLPZ2A\*\*\*B

İşin sayısı	Koruma yüksekliği (mm)	Referans	Fiyat (TL)	Teslim süresi
<b>XUSLP, tip 4 vücut koruma, 2 PNP güvenlik çıkışı, 0,8...20 m &amp; 0,8...70 m, terminal blok</b>				
1	-	XUSL-PZ1AB	1.650,00	C
2	500	XUSL-PZ2A0500B	2.430,00	C
2	600	XUSL-PZ2A0600B	2.700,00	C
3	400	XUSL-PZ3A0400B	2.700,00	A
3	500	XUSL-PZ3A0500B	3.007,00	C
4	300	XUSL-PZ4A0300B	3.307,00	C
5	300	XUSL-PZ5A0300B	3.400,00	C
6	300	XUSL-PZ6A0300B	3.550,00	C
<b>Aksesuar</b>				
<b>XUSLP aksesuarları</b>				
2 adet braket		XUSL-Z219	62,00	C
Verici için hazır kablolu konektör	5 m	XSZ-PCT05	52,00	A
	10 m	XSZ-PCT10	74,00	C
	15 m	XSZ-PCT15	96,00	C
	30 m	XSZ-PCT30	144,00	C
Alıcı için hazır kablolu konektör,	5 m	XSZ-PCR05	52,00	A
	10 m	XSZ-PCR10	74,00	C
	15 m	XSZ-PCR15	88,00	C
	30 m	XSZ-PCR30	143,00	C
<b>XU2S M18, tek ışınli, karşılıklı, NA/NK seçilebilir, 8 m infrared algılama (alıcı-verici)</b>				
<b>İşin Yönü</b>	<b>Bağlantı</b>			
Düz	5m kablolu	XU2-S18PP340L5	300,00	C
Düz	M12 konektörlü	XU2-S18PP340D	300,00	A
90°	5m kablolu	XU2-S18PP340WL5	304,00	C
90°	M12 konektörlü	XU2-S18PP340WD	365,00	C
<b>XU2S M18, tek ışınli, karşılıklı, NA/NK seçilebilir, 8 m infrared algılama (verici)</b>				
<b>İşin Yönü</b>	<b>Bağlantı</b>			
Düz	5m kablolu	XU2-S18KP340L5T	218,00	C
Düz	M12 konektörlü	XU2-S18KP340DT	218,00	C
90°	5m kablolu	XU2-S18KP340WL5T	224,00	C
90°	M12 konektörlü	XU2-S18KP340WDT	256,00	C
<b>XU2S M18, tek ışınli, karşılıklı, NA/NK seçilebilir, 8 m infrared algılama (alıcı)</b>				
<b>İşin Yönü</b>	<b>Bağlantı</b>			
Düz	5m kablolu	XU2-S18PP340L5R	212,00	C
Düz	M12 konektörlü	XU2-S18PP340DR	200,00	C
90°	5m kablolu	XU2-S18PP340WL5R	210,00	C
90°	M12 konektörlü	XU2-S18PP340WDR	256,00	C



XU2-S18



XB4-BS



XAL-K



XPE-M510



XY2-CH13250



XY2-CE1A250

Açıklama	Referans	Fiyat (TL)	Minimum sip. adedi	Teslim süresi
----------	----------	------------	--------------------	---------------

### Diyalog ürünleri

#### Acil durdurma butonu, 40mm mantar kafalı, kalıcı, tetiklemeli

2 kutuplu, 1NA + 1NK kontak, çevir çek	XB4-BS8445	29,60	10	A
2 kutuplu, 1NA + 1NK kontak, kilitle	XB4-BS9445	48,10	10	C

#### Kutulu acil durdurma butonu, 40mm mantar kafalı, kalıcı, tetiklemeli

2 kutuplu, 1NA + 1NK kontak, çevir çek	XAL-K178E	50,90		C
2 kutuplu, 1NA + 1NK kontak, kilitle	XAL-K188E	66,20		C

### Ayak pedali

#### Koruma kapaksız

Plastik	XPE-A110	67,80		A
Metal, mavi	XPE-M110	165,00		A
Metal, turuncu	XPE-R110	165,00		C
Metal, turuncu, tetiklemeli	XPE-R810	240,00		C
Metal, turuncu, tetiklemeli, 2 adımlı	XPE-R911	270,00		C
Metal, turuncu, tetiklemeli, analog çıkışı	XPE-R929	459,00		C

#### Koruma kapaklı

Metal, turuncu	XPE-R310	240,00		A
Metal, mavi, tetiklemeli	XPE-M510	280,00		A
Metal, turuncu, tetiklemeli	XPE-R510	280,00		A
Metal, turuncu, tetiklemeli, 2 adımlı	XPE-R711	310,00		C

### Çift el kontrol ünitesi

2 kumanda butonu, 1 mantar kafa acil durdurma butonu	XY2-SB71	486,00		A
2 kumanda butonu, 1 mantar kafa acil durdurma butonu, XY2SB90 destek ayağı	XY2-SB714	930,00		A

### Telli acil durdurma şalterleri

#### Koruma mesafesi: < 30m, 2 kutuplu, sağdan veya soldan montaj

buton resetli, 1NA + 1NK kontak	XY2-CH13250	234,00		A
anahtar resetli, 1NA + 1NK kontak	XY2-CH13450	258,00		C

#### Koruma mesafesi: < 70m, 2 kutuplu

buton resetli, sağdan montaj, 1NA + 1NK kontak	XY2-CE1A250	403,00		A
buton resetli, soldan montaj, 1NA + 1NK kontak	XY2-CE2A250	403,00		A
anahtar resetli, sağdan montaj, 1NA + 1NK kontak	XY2-CE1A450	445,00		C

(1) Güvenlik modülleri ile kullanılır.

(2) Güvenlik modülü ile kullanıldığında 750... 120mm koruma yüksekliği sağlar (1-4 demet).

(3) Sadece alıcı (receiver) veya verici (transmitter) istenmesi durumunda lütfen Bölge Müdürlüklerimizi veya Müşteri Destek Merkezi'ni arayınız. 444 30 30.

(4) Hazır kablolu konnektör dahil değildir, ayrıca sipariş edilmelidir.

# Güvenlik çözümleri

## Standart emniyet röleleri, UL, CSA, TÜV sertifikalı



XPS-A/B/C/...  
Tek fonksiyonlu  
(1 emniyet devresi kontrolü)



XPS-AK



XPS-BF



XPS-PVT

Açıklama	Güvenlik kategorisi	Besleme gerilimi	Genişlik (mm)	Güvenlik çıkışı	Normal sinyal çıkışı	Referans	Fiyat (TL)	Teslim süresi
<b>Acil durdurma butonu ve emniyet nihayet şalteri izleme modülü</b>								
	3	24 V AC/DC	22.5	3NA	1 tr. çıkışı	XPS-AC5121	285,00	A
	3	230 V AC	22.5	3NA	1 tr. çıkışı	XPS-AC3721	290,00	A
	4	24 V AC/DC	22.5	3NA	-	XPS-AF5130	305,00	A
	4	24V DC	45	5NA <sup>(1)</sup>	4 ssr çıkışı	XPS-ATE5110	590,00	A
	4	24 V DC	45	6NA <sup>(1)</sup>	3 tr. çıkışı	XPS-AV11113	715,00	C
<b>Acil durdurma butonu, emniyet nihayet şalteri ve ışık bariyeri izleme modülü</b>								
	3	24 V AC/DC	22.5	3NA	-	XPS-AFL5130	295,00	A
	4	24 V AC/DC	45	3NA	1NK, 4 tr. çıkışı	XPS-AK311144	470,00	C
	4	230 V AC	45	3NA	1NK, 4 tr. çıkışı	XPS-AK371144	470,00	C
<b>Manyetik kodlu emniyet şalteri izleme modülü</b>								
Aynı anda 2 şalter izleme	4	24 V DC	22.5	2NA	2 tr. çıkışı	XPS-DMB1132	335,00	C
Aynı anda 6 şalter izleme	4	24 V DC	45	2NA	2 tr. çıkışı	XPS-DME1132	470,00	C
<b>Işık bariyeri izleme modülü (Muting özellikli)</b>								
	2	24 V DC	45	2NA	4 td. çıkışı	XPS-CM1144	400,00	C
<b>Çift el kontrol izleme modülü</b>								
	1	24 V AC/DC	22.5	1NA	1 NK	XPS-BAE5120P	275,00	C
	4	24 V DC	22.5	2NA	2 tr. çıkışı	XPS-BF1132	520,00	C
	4	24 V AC/DC	22.5	2NA	1 NK	XPS-BCE3110P	560,00	C
<b>EI butonu izleme modülü</b>								
XY2-AU2 için	4	24 V DC	22.5	2NA	2 tr. çıkışı	XPS-VC1132	395,00	C
<b>Emniyet kontak çıkış sayısını arttırmak için ilave modül</b>								
	4	24 V AC/DC	22.5	4NA	2NK	XPS-ECME5131P	355,00	C
	4	24 V AC/DC	45	8NA	1 NK	XPS-ECPE5131P	660,00	C
<b>Zaman geciktirme modülü</b>								
Açmada gecikmeli (1... 31 sn arası) <sup>(2)</sup>	3	24 V AC/DC	45	1NA zaman ayarlı	2NK, 2 tr. çıkışı	XPS-TSA5142P	310,00	C
<b>Motor sıfır hız yakalama modülü</b>								
	3	24 V DC	90	1NA + 1NK	2 tr. çıkışı	XPS-VNE1142P	580,00	C
<b>Eksantrik preslerde üst ölü noktada emniyet duruş kontrol modülü</b>								
	14	230 V AC	200	3NA	4 tr. çıkışı	XPS-OT3744	1.280,00	C
<b>Eksantrik pres çift gövdeli selonoid valf kontrol modülü</b>								
	4	24 V DC	152	1NA + 1NK	4 tr. çıkışı	XPS-PVK1184	810,00	C
<b>Hidrolik pres hidrolik sistemi selonoid valf kontrol modülü</b>								
	4	24 V DC	100	2NA + 1NK	-	XPS-PVT1180	785,00	C

(1) 3 adet NA kontağı zaman ayarlı.

(2) Sadece bağlantı bloğu çıkarılabilir vidalı tipi mevcuttur.

# Güvenlik çözümleri

## Programlanabilir makina emniyet kontrol cihazı

Güvenlik kategorisi	Besleme gerilimi	Genişlik (mm)	Haberleşme çıkışı	Güvenlik girişi	Güvenlik çıkışı	Sensör besleme çıkışı	Referans	Fiyat (TL)	Teslim süresi
---------------------	------------------	---------------	-------------------	-----------------	-----------------	-----------------------	----------	------------	---------------

### Çift fonksiyonlu güvenlik kontrol cihazı <sup>(1)</sup>

Acil durdurma, emniyet şalteri, manyetik kodlu emniyet şalteri, el butonu ve ışık bariyeri izleme

4	24 V DC	45			6NA, röle	3	XPS-MP11123	690,00	C
---	---------	----	--	--	-----------	---	-------------	--------	---

### Çok fonksiyonlu güvenlik kontrol cihazı

Acil durdurma, emniyet şalteri, manyetik kodlu emniyet şalteri, el butonu ve ışık bariyeri izleme

4	24V DC	74	Modbus (Slave)	16	6 + 2 x 2 <sup>(2)</sup>	8	XPS-MC16Z	1.580,00	A
4	24V DC	74	Modbus, CAN Open (Slave)	16	6 + 2 x 2	8	XPS-MC16ZC	1.975,00	C
4	24V DC	74	Modbus, Profibus (Slave)	16	6 + 2 x 2	8	XPS-MC16ZP	2.090,00	C
4	24V DC	74	Modbus (Slave)	32	6 + 2 x 2	8	XPS-MC32Z	1.865,00	A
4	24V DC	74	Modbus, CAN Open (Slave)	32	6 + 2 x 2	8	XPS-MC32ZC	2.365,00	C
4	24V DC	74	Modbus, Profibus (Slave)	32	6 + 2 x 2	8	XPS-MC32ZP	2.470,00	C

Not: Çok fonksiyonlu güvenlik kontrol cihazı konnektörleri ile birlikte sipariş edilmektedir.

### Aksesuarlar

#### XPS-MC giriş çıkış bağlantı konnektörleri

Vidalı klemens, XPS MC16Z, MC16ZC, MC16ZP	1 set vidalı klemens	XPS-MCTS16	65,00	A
Vidalı klemens, XPS MC32Z, MC32ZC, MC32ZP	1 set vidalı klemens	XPS-MCTS32	65,00	A
Yaylı klemens, XPS MC16Z, MC16ZC, MC16ZP	1 set yaylı klemens	XPS-MCTC16	65,00	C
Yaylı klemens, XPS MC32Z, MC32ZC, MC32ZP	1 set yaylı klemens	XPS-MCTC32	65,00	C

#### XPS-MC programlama aksesuarları

Konfigürasyon yazılımı, (Windows XP, 2000)	XPS-MCWIN	90,00	A
USB programlama kablo seti (RS485 portlu tüm panel ve PLC'ler için bakınız sayfa 85)	TSXCUSB485K	240,00	A

#### XPS-MC operatör paneli bağlantı kabloları

Ekran haberleşme kablosu (XBTN 410 / 401 / R410 / R411 için)	XBT-Z938	56,00	A
Ekran haberleşme kablosu (XBTGT / XBTGK için)	XBT-Z9980	56,00	A

(1) Hafızasında kayıtlı bulunan 15 fonksiyon içinden aynı anda 2 fonksiyon seçilip, izlenebilir ve kontrol imkanı sunar.

(2) 8 bağımsız güvenlik çıkışı = 6 solid state güvenlik çıkışı + 2 adet 2NA röle çıkışı.

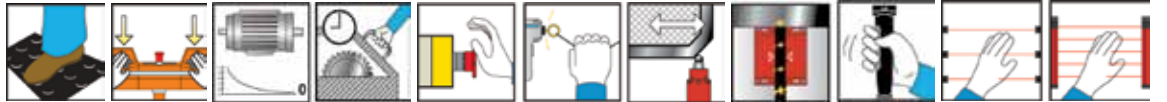

XPS-MP  
Çift fonksiyonlu  
(2 bağımsız emniyet devresi,  
kontrolü yapılabilir)



XPS-MC  
Çok fonksiyonlu  
(Maks. 32 giriş / 8 bağımsız çıkış)

## Güvenlik ve izolasyon transformatörleri



ABT7ESM\*\*\*B



ABL6TS\*\*B

Tip	Anma gücü (VA)	Referans	Fiyat (TL)	Teslim süresi
<b>Ekonomik seri</b>				
230 V AC giriş, 24 V AC çıkış, -20...+40°C çalışma sıcaklığı,	40	ABT7ESM004B	60,00	A
	63	ABT7ESM006B	65,00	A
	100	ABT7ESM010B	76,00	A
	160	ABT7ESM016B	100,00	A
	250	ABT7ESM025B	129,00	A
	320	ABT7ESM032B	162,00	A
	400	ABT7ESM040B	184,00	A
<b>Optimum</b>				
230/400 V AC giriş, 24 V AC çıkış, -20...+50°C çalışma sıcaklığı,	25	ABL6TS02B	69,00	A
	40	ABL6TS04B	79,00	A
	63	ABL6TS06B	85,00	A
	100	ABL6TS10B	96,00	A
	160	ABL6TS16B	125,00	A
	250	ABL6TS25B	165,00	A
	400	ABL6TS40B	235,00	A
	630	ABL6TS63B	310,00	A
	1000	ABL6TS100B	480,00	A

Not: 12 V, 115 V veya 230 V AC çıkış gerilimleri ve sekonderi çift sargılı modellerimiz için Müşteri Destek Merkezi'ni arayınız. 444 30 30.

## Doğrultuculu filtreli doğru akım güç kaynakları



ABL8FEQ24\*\*\*

Tip	Çıkış akımı (A)	Referans	Fiyat (TL)	Teslim süresi
<b>Monofaze</b>				
230/400 V AC 1-giriş, 24 V DC çıkış, -20...+60°C çalışma sıcaklığı	2	ABL8FEQ24020	240,00	C
	4	ABL8FEQ24040	305,00	C
	6	ABL8FEQ24060	345,00	C
	10	ABL8FEQ24100	465,00	A
<b>Trifaze</b>				
400 V AC 3-giriş, 24 V DC çıkış, -20...+55°C çalışma sıcaklığı	10	ABL8TEQ24100	730,00	C
	20	ABL8TEQ24200	850,00	C
	30	ABL8TEQ24300	1.310,00	C



ABL8MEM24006



ABL8REM24030



ABL8RPS24050

Tip	Çıkış akımı (A)	Referans	Fiyat (TL)	Teslim süresi
<b>Modüler seri</b>				
100...240V AC giriş, 24 V DC çıkış, -25...+55°C çalışma sıcaklığı,	0,6	ABL8MEM24006	110,00	A
	1,2	ABL8MEM24012	120,00	A
	2,5	ABL7RM24025	160,00	A
100...240V AC giriş, 12 V DC çıkış,	2	ABL8MEM12020	130,00	C
<b>Optimum seri</b>				
100...240V AC veya 110...220V DC giriş, 24 V DC çıkış, 0...+50°C çalışma sıcaklığı,	3	ABL8REM24030	210,00	A
	5	ABL8REM24050	235,00	A
<b>Universal seri</b>				
<b>Monofaze</b>				
100...120V AC veya 200...500V AC 1-giriş, 24 V DC çıkış, -25...+50°C çalışma sıcaklığı,	3	ABL8RPS24030	285,00	A
	5	ABL8RPS24050	315,00	A
	10	ABL8RPS24100	490,00	A
	20	ABL8RPM24200 <sup>(1)</sup>	630,00	A
<b>Trifaze</b>				
380...500 V AC 3-giriş, 24 V DC çıkış, -25...+50°C çalışma sıcaklığı,	20	ABL8WPS24200	630,00	C
	40	ABL8WPS24400	820,00	C
<b>Universal seri aksesuarları</b>				
100 msn'ye kadar kısa kesintiler için - 40 amper		ABL8BUF24400	505,00	C
Uzun şebeke kesintileri için - 20 amper		ABL8BBU24200	490,00	C
Uzun şebeke kesintileri için - 40 amper		ABL8BBU24400	750,00	C
Akü, 3,2 amper /saat		ABL8BPK24A03	440,00	C
Yedekli çalışma modülü		ABL8RED24400	230,00	C

(1) ABL8RPM24200 için giriş gerilim seviyesi 100...120 V AC veya 200...240 V AC'dir.

yeni

## ABL4 Slim Tip Güç kaynakları



5 A slim ABL4RSM24050 güç kaynağı



30 A ABL4WSR24300 güç kaynağı

Tip	Çıkış akımı (A)	Referans	Fiyat (TL)	Teslim süresi
<b>Monofaze</b>				
120-230 VAC besleme, 24 VDC çıkış, dahili izleme (diyognastik) röle, DIN raya montaj, ABL8 modülleri ile uyumlu	3,5	ABL4RSM24035	275,00	A
	5	ABL4RSM24050	305,00	A
	10	ABL4RSM24100	475,00	A
	20	ABL4RSM24200*	615,00	A
<b>Trifaze</b>				
400-500 VAC besleme, 24 VDC çıkış, dahili izleme (diyognastik) röle, DIN raya montaj, ABL8 modülleri ile uyumlu	20	ABL4WSR24200*	615,00	C
	30	ABL4WSR24300	715,00	A
	40	ABL4WSR24400	805,00	C

\* Dahili yedekleme modülü mevcuttur.



# Zelio ölçü ve kontrol röleleri

RM17, 17 mm genişlik

RM35, 35 mm genişlik



RM35TF30



RM17JC00MW

Tip	Gecikme (sn)	Çıkış kontağı	Referans	Fiyat (TL)	Teslim süresi
Faz kaybı - faz sırası (faz koruma rölesi)	-	1 K/A	RM17TG00	155,00	A
Faz kaybı - faz sırası (faz koruma rölesi)	-	2 K/A	RM17TG20	166,00	A
Faz kaybı - faz sırası - faz dengesi	0,1... 10s	1 K/A	RM17TA00	202,00	A
Faz kaybı - faz sırası - PTC ile koruma	-	2 K/A	RM35TM50MW	230,00	C
Faz kaybı - faz sırası - faz dengesi - Aşırı / Düşük gerilim	0,1... 10s	2 K/A	RM35TF30	300,00	A
Aşırı veya düşük gerilim 0,05..5 V	0,3... 30s	2 K/A	RM35UA11MW	265,00	C
Aşırı veya düşük gerilim 1...100 V	0,3... 30s	2 K/A	RM35UA12MW	265,00	C
Aşırı veya düşük gerilim 15...600 V	0,3... 30s	2 K/A	RM35UA13MW	265,00	A
Aşırı akım entegre toroid ile 2...20 A	-	1 K/A	RM17JC00MW	265,00	C
Aşırı veya düşük akım 0,3..1,5 A 1..5 A 3..15 A	0,3... 30s	2 K/A	RM35JA32MW	290,00	C
Aşırı ve düşük frekans	0,1... 10s	2 K/A	RM35HZ21FM	182,00	C
Dolu veya boş (sıvı seviye rölesi)	0,1... 5s	2 K/A	RM35LM33MW	160,00	A
Sıvı seviye probu (iletken sıvı seviye kontrolü için)	-	-	LA9RM201	107,00	C
Aşırı veya düşük hız	0,6... 60s	1 K/A	RM35S0MW	180,00	C
Düşük ve yüksek sıcaklık	1... 10s	2 K/A	RM35ATR5MW	180,00	C
Düşük ve yüksek sıcaklık - faz kaybı - faz sırası (asansör)	1... 10s	2 K/A	RM35ATW5MW	202,00	C
Aşırı ve düşük akım - faz kaybı - faz sırası (pompa)	0,1... 10s	1 K/A	RM35BA10	202,00	C

## XBK sayıcılar

Tip	Besleme gerilimi	Referans	Fiyat (TL)	Teslim süresi
<b>Elektromekanik</b>				
5 basamaklı, resetli, ileri yönde sayıcı, röle kontak girişli, 20 Hz, 41,5x31mm				
Toplayıcı	24 V DC	XBK-T50000U10M	98,00	A
6 basamaklı, ileri yönde sayıcı, röle kontak girişli, 10 Hz, 41,5x31mm				
Toplayıcı	24 V DC	XBK-T60000U00M	64,00	A
7 basamaklı, ileri yönde sayıcı, röle kontak girişli, 20 Hz, 41,5x31mm				
Toplayıcı	24 V DC	XBK-T70000U00M	98,00	C
7 basamaklı, 1/100 saat göstergeli, röle girişli, 48x48mm				
Zaman saati	230 V AC	XBK-H70000002M	77,00	A
<b>Elektronik</b>				
8 basamaklı, ileri yönde sayıcı, NPN/PNP transistör girişli 7.5 kHz, 48x24 mm				
Toplayıcı	Pil	XBK-T81030U33E	154,00	C
Programlanabilir	24 V DC	XBK-P61130G30E <sup>(1)</sup>	330,00	C

(1) 6 basamaklı, LCD gösterge, iki ön değerli (preset), transistör veya röle kontak çıkışlı, 5 kHz, 48x48mm.



XBK-H70000002M



XBK-T81030U33E

# Zelio soketli röleler

## RSB, RXM, RUM, RPM röleler

Tip	Çalışma gerilimi	Referans	Fiyat (TL)	Min. sip. adedi	Teslim süresi
-----	------------------	----------	------------	-----------------	---------------

### Arabirim Röleleri (RSB)

#### 1 kutuplu enversör kontak, 12A termik akım, (5 röle bacağı)

	24 V DC	RSB1A120BD	4,30	10	A
	24 V AC	RSB1A120B7	6,40	10	C
	230 V AC	RSB1A120P7	9,60	10	A

#### 1 kutuplu enversör kontak, 16 A termik akım, (8 röle bacağı)

	12 V DC	RSB1A160JD	4,80	10	A
	24 V DC	RSB1A160BD	4,80	10	A
	24 V AC	RSB1A160B7	7,00	10	A
	230 V AC	RSB1A160P7	10,30	10	A

#### 2 kutuplu enversör kontak, 8 A termik akım, (8 röle bacağı)

	12 V DC	RSB2A080JD	5,20	10	A
	24 V DC	RSB2A080BD	5,20	10	A
	24 V AC	RSB2A080B7	8,50	10	A
	230 V AC	RSB2A080P7	10,70	10	A

### Minyatür Röleler (RXM)

#### 2 kutuplu enversör kontak, 12A termik akım

	24 V DC	RXM2AB1BD	10,00	10	A
	24 V AC	RXM2AB1B7	10,40	10	A
	230 V AC	RXM2AB1P7	11,00	10	A

#### 3 kutuplu enversör kontak, 10A termik akım

	24 V DC	RXM3AB1BD	11,10	10	A
	24 V AC	RXM3AB1B7	11,60	10	A
	230 V AC	RXM3AB1P7	12,10	10	A

#### 4 kutuplu enversör kontak, 6A termik akım

	24 V DC	RXM4AB1BD	11,60	10	A
	24 V AC	RXM4AB1B7	12,00	10	A
	230 V AC	RXM4AB1P7	12,60	10	A
LED'li	24 V DC	RXM4AB2BD	16,50	10	A

### Üniversal Röleler (RUM)

#### 2 kutuplu enversör kontak, 10A termik akım, silindirik pin girişi

	24 V DC	RUMC2AB1BD	14,50	10	A
	24 V AC	RUMC2AB1B7	14,90	10	C
	230 V AC	RUMC2AB1P7	15,60	10	A

#### 3 kutuplu enversör kontak, 10A termik akım, silindirik pin girişi

	24 V DC	RUMC3AB1BD	15,20	10	A
	24 V AC	RUMC3AB1B7	15,70	10	A
	230 V AC	RUMC3AB1P7	16,30	10	A

### Güç rölesi (RPM)

#### 1 kutuplu enversör kontak, 15A termik akım

	24 V DC	RPM11BD	11,60	10	A
	24 V AC	RPM11B7	12,10	10	A
	230 V AC	RPM11P7	12,60	10	C

#### 2 kutuplu enversör kontak, 15A termik akım

	24 V DC	RPM21BD	15,00	10	A
	24 V AC	RPM21B7	15,40	10	C
	230 V AC	RPM21P7	16,10	10	A

LED'li, yassı pin girişli ve farklı gerilim seviyelerindeki (12, 24, 48, 60, 110, 125, 220 V DC & 24, 48, 120, 230 V AC) alternatifler için Müşteri Destek Merkezi'ni arayınız. 444 30 30.



RSB



RXM4AB



RPM\*\*\*\*

# Zelio soketli röleler

## Soketler ve aksesuarları



RSL1PL-U

Tip	Çalışma gerilimi	Referans	Fiyat (TL)	Min. sip. adedi	Teslim süresi
-----	------------------	----------	------------	-----------------	---------------

### Slim röleler

1 C/O kontak, 6A termik akım dahili LED ve koruma devreli

	12 V AC/DC	RSL1PVJU	22,00	10	C
	24 V AC/DC	RSL1PVBU	22,00	10	A
	115 V AC/DC	RSL1PVFU	30,00	10	C
	230 V AC/DC	RSL1PVPU	30,00	10	A

### Soketler

RSB röle soketi 8 bacaklı	RSZE1S48M	8,50	10	A
RSB röle soketi 5 bacaklı	RSZE1S35M	8,50	10	A
RXM 2 ve 4 kutup röle soketi	RXZE2M114M	8,50	10	A
RXM 3 kutup röle soketi	RXZE2S111M	8,50	10	A
RUM 2 kutuplu röle soketi 8 pin	RUZC2M	8,50	10	A
RUM 3 kutuplu röle soketi 11 pin	RUZC3M	8,50	10	A
RPM 1 kutup röle soketi	RPZF1	8,50	10	A
RPM 2 kutup röle soketi	RPZF2	8,50	10	A

### Aksesuarlar

RPM 1 kutup röle soketi metal kelepçe	RPZR235	1,60	20	C
RPM (RPZF1 & RPZF2) ve RXM soket diyot 6...250 VDC	RXM040W	3,20	20	A
RUM metal kelepçe	RUZC200	1,80	10	A
RXM metal kelepçe	RXZ400	1,00	10	A
RXM plastik kelepçe	RXZR335	0,80	10	A
RSB plastik kelepçe	RSZR215	0,80	10	A
RSB ve RSL diyot + led 6...24 VDC	RZM031RB	5,50	10	A
RSB varistor + led 110...230VAC	RZM021FP	8,50	10	A
RXM varistor 110...240VAC	RXM021FP	4,40	10	C
RSB röle soketleri için boş etiket	RSZL300	0,40	10	A
RXM röle soketleri için boş etiket	RXZL420	0,40	10	A



RXM soket



RUM soket

# Zelio elektronik zaman röleleri

## RE17, RE7, RE8, RE9, RE48

### RE17 ray montajlı 17,5 mm genişliğinde LED'siz zaman röleleri



RE17 zaman rölesi

yeni

Tip	Besleme	Zaman aralığı	Çıkış	Çıkış akımı (A)	Referans	Fiyat (TL)	Teslim süresi
Bırakmada gecikme	24...240 V AC	1 sn - 100 s	1 solid state	0,7	RE17LCBM	90,00	C
Çekmede gecikme	24...240 V AC/DC	1 sn - 100 s	1 solid state	0,7	RE17LAMW	90,00	C
Çekmede gecikme	24V DC, 24...240V AC	1 sn - 100 s	1K/A röle	8	RE17RAMU	73,00	A
Çok fonksiyonlu <sup>(1)</sup>	24V DC, 24...240V AC	1 sn - 10 s	1K/A röle	8	RE17RMEMU	93,00	A
Çok fonksiyonlu <sup>(2)</sup>	24V DC, 24...240V AC	1 sn - 100 s	1K/A röle	8	RE17RMMU	110,00	A

(1) Çekmede gecikme, bırakmada gecikme, ilk enerjilendirmede darbe fonksiyonu, kontrol komutuyla darbe fonksiyonu, kare dalga flaşör.  
(2) (1)'deki tüm fonksiyonlara ek olarak çekmede ve bırakmada darbe fonksiyonu.

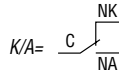

### RE7, RE8, 22,5 mm genişliğinde LED'li zaman röleleri



RE8-\*\*\*

24 V AC / DC, 110...240 V AC besleme

Çekmede gecikme	0,1 sn...10 sn	1K/A röle	8	RE8-TA11BUTQ <sup>(3)</sup>	82,00	A
Çekmede gecikme	3 sn...300 sn	1K/A röle	8	RE8-TA21BUTQ <sup>(3)</sup>	82,00	A
Kare dalga flaşör	0,1 sn...10 sn	1K/A röle	8	RE8-CL11BUTQ <sup>(3)</sup>	105,00	A
Yıldız / Üçgen	0,3 sn...30 sn	1K/A röle	8	RE8-YG31BUTQ <sup>(3)</sup>	105,00	A
Çok fonksiyonlu <sup>(5)</sup>	0,05 sn...300 s	1K/A röle	8	RE7-ML11BU	135,00	A
On/Off süresi ayarlanabilir flaşör	0,05 sn...300 s	1K/A röle	8	RE7-CV11BU	135,00	C

### RE9 22,5 mm genişliğinde LED'li seri zaman röleleri

24...240 V AC / DC besleme

Çekmede gecikme	0.1 sn...10 sn	1 solid state	0,7	RE9-TA11MW	80,40	A
Çekmede gecikme	0.3 sn...30 sn	1 solid state	0,7	RE9-TA31MW	80,40	C

### RE48 pano montajlı 48x48 mm LED'li zaman röleleri

Pin

24... 240 V AC / DC besleme

Çok fonksiyonlu	8	0,02 sn - 300 s	2 K/A röle	5	RE48AMH13MW <sup>(4)</sup>	173,00	C
Çok fonksiyonlu	11	0,02 sn - 300 s	2 K/A röle	5	RE48AML12MW <sup>(5)</sup>	173,00	A
Çekmede gecikme	8	0,02 sn - 300 s	2 K/A röle	5	RE48ATM12MW	173,00	C
On/Off süresi ayarlanabilir flaşör	11	0,02 sn - 300 s	2 K/A röle	5	RE48ACV12MW	200,00	C
Soket	11				RE48ASOC11AR	21,70	C
Soket	8				RUZC2M <sup>(3)</sup>	8,50	A

(3) Minimum 10'lu paket olarak sipariş edilir.

(4) Çekmede gecikme ve darbe fonksiyonu.

(5) Çekmece gecikme, bırakmada gecikme, darbe fonksiyonu ve kare dalga flaşör.



RE48 zaman rölesi

Kontrol gerilimi	Çıkış gerilimi	Çıkış akımı (A)	Referans	Fiyat (TL)	Teslim süresi
------------------	----------------	-----------------	----------	------------	---------------

## Pano montajlı solid state röleler

LED'li, parmak koruma fonksiyonlu, sıfır gerilimde anahtarlama

3...32 VDC	24...280 VAC	25	SSR PCDS 25 A1	55,00	A
3...32 VDC	24...280 VAC	50	SSR PCDS 50 A1	67,00	A
4...32 VDC	48...530 VAC	75	SSR PCDS 75 A2	121,00	C
90...280 VAC	24...280 VAC	25	SSR PP8S 25 A1	100,00	C
90...280 VAC	24...280 VAC	50	SSR PP8S 50 A1	160,00	C
90...280 VAC	80...530 VAC	75	SSR PP8S 75 A2	200,00	C



SSRPCDS25A1

## Ray montajlı solid state röleler

LED'li, parmak koruma fonksiyonlu, sıfır gerilimde anahtarlama

4...32 VDC	24...280 VAC	10	SSR DCDS 10 A1	100,00	C
4...32 VDC	24...280 VAC	20	SSR DCDS 20 A1	121,00	C
4...32 VDC	24...280 VAC	30	SSR DCDS 30 A1	130,00	C
90...280 VAC	24...280 VAC	10	SSR DP8S 10 A1	130,00	C
90...280 VAC	24...280 VAC	20	SSR DP8S 20 A1	160,00	C
90...280 VAC	24...280 VAC	30	SSR DP8S 30 A1	200,00	C



SSRDCDS10A1

Besleme gerilimi	Çıkış tipi	Alarm rölesi	Modbus	Referans	Fiyat (TL)	Teslim süresi
------------------	------------	--------------	--------	----------	------------	---------------

## Sıcaklık kontrol röleleri

24 x 48 , Thermocouple, PT100

100/240 VAC	1 röle	1	Yok	REG24 PTP1 ARHU	294,00	C
100/240 VAC	1 SSR	1	Yok	REG24 PTP1 ALHU	294,00	C
100/240 VAC	1 akım (4-20 mA)	Yok	Var	REG24 PTP1 JHU	383,00	C
24 V AC/DC	1 röle	Yok	Var	REG24 PTP1 RLU	383,00	C
24 V AC/DC	1 SSR	Yok	Var	REG24 PTP1 LHU	383,00	C
24 V AC/DC	1 akım (4-20 mA)	Yok	Var	REG24 PTP1 JLU	383,00	C



REG24

48X48 , Universal giriş ( 4-20mA, 0-10 VDC, Thermocouple, PT100)

100/240 VAC	1 röle	2	Yok	REG48 PUNL1 RHU	345,00	C
100/240 VAC	2 röle	2	Var	REG48 PUN2 RHU	460,00	C
100/240 VAC	1 akım (4-20 mA) + 1SSR	2	Var	REG48 PUN2 LJHU	460,00	C
24 V AC/DC	1 röle	2	Var	REG48 PUN1 RLU	405,00	C
24 V AC/DC	2 röle	2	Var	REG48 PUN2 RLU	460,00	C
24 V AC/DC	1 akım (4-20 mA) + 1SSR	2	Var	REG48 PUN2 LJLU	460,00	C



REG48

# Zelio Lojik Kompakt Akıllı Röle

Tip	Dönüştürülebilir <sup>(1)</sup> giriş	Gerçek zaman saati	Referans	Fiyat (TL)	Teslim süresi
<b>Kompakt, genişleyemez</b>					
<b>12 V DC besleme gerilimi</b>					
8 giriş / 4 çıkış, röle	4	Var	SR2B121JD	320,00	C
12 giriş / 8 çıkış, röle	6	Var	SR2B201JD	415,00	C
<b>24 V DC besleme gerilimi</b>					
6 giriş / 4 çıkış, röle	0	Yok	SR2A101BD <sup>(2)</sup>	305,00	A
8 giriş / 4 çıkış, röle	4	Var	SR2B121BD	315,00	A
12 giriş / 8 çıkış, röle	2	Yok	SR2A201BD <sup>(2)</sup>	405,00	A
12 giriş / 8 çıkış, röle	6	Var	SR2B201BD	465,00	A
<b>24 V AC besleme gerilimi</b>					
8 giriş / 4 çıkış, röle	0	Var	SR2B121B	330,00	A
12 giriş / 8 çıkış, röle	0	Var	SR2B201B	435,00	C
<b>100...240 V AC besleme gerilimi</b>					
6 giriş / 4 çıkış, röle	0	Yok	SR2A101FU <sup>(2)</sup>	315,00	A
8 giriş / 4 çıkış, röle	0	Var	SR2B121FU	325,00	A
12 giriş / 8 çıkış, röle	0	Yok	SR2A201FU <sup>(2)</sup>	415,00	A
12 giriş / 8 çıkış, röle	0	Var	SR2B201FU	470,00	A
<b>Modüler, genişleyebilir</b>					
<b>24 V DC besleme gerilimi</b>					
6 giriş / 4 çıkış, röle	4	Var	SR3B101BD	350,00	C
6 giriş / 4 çıkış, transistör	4	Var	SR3B102BD	330,00	C
16 giriş / 10 çıkış, röle	6	Var	SR3B261BD	500,00	A
16 giriş / 10 çıkış, transistör	6	Var	SR3B262BD	490,00	C
<b>100...240 V AC besleme gerilimi</b>					
6 giriş / 4 çıkış, röle	0	Var	SR3B101FU	365,00	C
16 giriş / 10 çıkış, röle	0	Var	SR3B261FU	510,00	A
<b>G/Ç genişletme modülleri</b>					
<b>24 V DC genişletme modülleri (SR3B...BD serisi için)</b>					
2 analog giriş / 2 analog çıkış → 1. giriş 0-10V / 0-20 mA, 2. giriş 0-10V / 0-20 mA veya PT100), Çıkışlar 0-10V			SR3XT43BD	355,00	C
4 giriş / 2 çıkış, röle			SR3XT61BD	125,00	C
6 giriş / 4 çıkış, röle			SR3XT101BD	150,00	C
8 giriş / 6 çıkış, röle			SR3XT141BD	170,00	A
<b>100...240 V AC genişletme modülleri (SR3B...FU serisi için)</b>					
4 giriş / 2 çıkış, röle			SR3XT61FU	130,00	C
6 giriş / 4 çıkış, röle			SR3XT101FU	150,00	C
8 giriş / 6 çıkış, röle			SR3XT141FU	170,00	A
<b>Haberleşme modülleri</b>					
Modbus haberleşme modülü (Modbus slave) <sup>(3)</sup>			SR3MBU01BD	235,00	C
Modem ara haberleşme modülü			SR2COM01	340,00	C
<b>Aksesuarlar</b>					
EEPROM yedekleme kartı			SR2MEM02	50,00	C
USB programlama kablosu			SR2USB01	230,00	A
<i>(1) Dijital girişlerden kaç tanesinin analog olarak atanabileceğini gösterir.</i>					
<i>(2) Bu modellerde sadece LADDER dilinde programlama yapılabilir.</i>					
<i>(3) SR3, Zelio Lojik serisi ile birlikte kullanılabilir.</i>					
<b>Eğitim</b>					
Otomasyona giriş ve Zelio uygulamaları	2 gün		OK-OTOG	350,00	-



SR2B121\*\*\*



SR2\*201\*\*



SR3B101\*\*



SR3B261BD + SR3XT141BD



MachineStruxure

## “Makine kontrolünde olsun” dediğiniz her şey bu platformda

Her ihtiyaca uygun çözümler ve daha kısa pazara sunma süresi ile rekabet farkı yaratın.

Geçmişte bir makine üreticisi olarak, daha esnek ve daha enerji verimli makineler üretmek, geliştirme maliyetlerini azaltmak ve makinelerinizi daha kısa sürede pazara sunmak için sürekli yenilikçi yöntemler aramak zorundaydınız. Fakat artık değilsiniz. Schneider Electric™ tüm bu ihtiyaçlarınıza cevap verecek OEM makine üreticileri için özel Esnek Makine Kontrolü Platformu’nu geliştirdi.

### > SoMachine software ile makine programlamayı ve çalıştırmayı kolaylaştırın.

Makinelerinizi geliştirmek, programlamak, devreye almak ve servis için

- tek bir yazılıma,
- tek noktadan bağlantı, yükleme ve izleme özelliğine,
- tek bir proje dosyasına ihtiyacınız var.

Esnek Makine Kontrolü Platformu tüm bunları mümkün kılıyor.

### > %100 esnek makineler üretin.

4 farklı kontrol donanımından sizin ve müşterinizin ihtiyacına en uygun olanı kullanın.

### > Tasarım ve devreye alma sürecini kısaltarak, makinenizi pazara daha hızlı sunun.

Önceden kurulumu yapılmış; çalışması, uyumluluğu test edilip onaylanmış, belgelendirilmiş, kullanıma hazır mimari ve fonksiyon bloklarıyla %100 esnek makineler üretin.

Esnek makine kontrolü, iş süreçlerindeki karmaşıklığı ortadan kaldırmak için tasarlanan yepyeni MachineStruxure™ çözümümüzün bir parçasıdır.

\* SoMachine PLC çözümlerimiz için Bölge Müdürlükleri’ne başvurunuz.

### > Esnek Makine Kontrolü

%100 Esnek ve ekonomik makineler için esnek makine platformu 4 farklı kontrol donanımını, kullanıma hazır mimarileri ve fonksiyon bloklarını bir arada sunar.

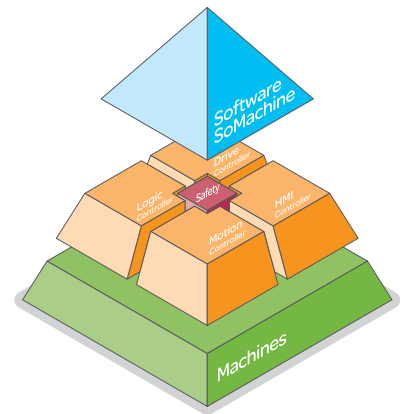

**Schneider**  
Electric™

# Küçük otomasyon sistemleri için ideal çözüm

## Programlanabilir kontrolör Twido ...

Twido programlanabilir kontrolörler, TwidoSuite software kolay ve akıllı çözümler sağlar.

### Esnek

- > 16 ana CPU: Twido kompakt, Twido Modular ve Twido Extreme
- > 7 module kadar genişleyebilir
- > Analog ve Dijital giriş ve çıkışlar için geniş ürün yelpazesi



### Kompakt



Avuç içi kadar **40** Giriş çıkışlı PLC

### Kolay

- > Ethernet ve bluetooth üzerinden programlama
- > Programlama için çok noktadan bağlantı
- > Modbus ve Canopen slave yönetimi için hazır makrolar

### Açık

Kolay data ( veri) alışverişi

- > Dahili modbus
- > Dahili ethernet Modbus/TCP  
Ethernet 10/100 Mb
- > Canopen master modülü

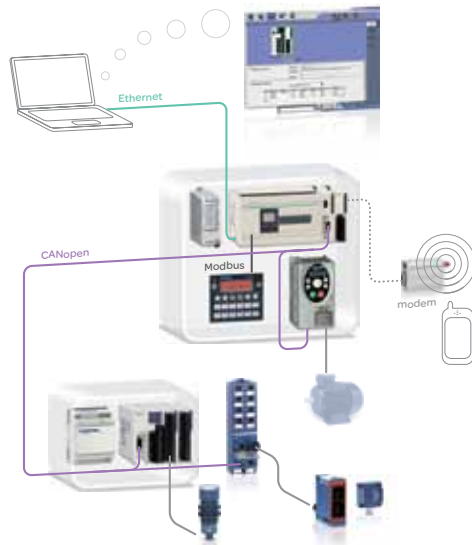



# Twido

## Programlanabilir Kontrolörler

Besleme	Giriş sayısı 24 V DC	Çıkış sayısı R: Röle, T: Transistör	Bağlantı şekli	Referans	Fiyat (TL)	Teslim süresi
---------	-------------------------	--	-------------------	----------	---------------	------------------

### Ana üniteler

220 V AC (ek modül takılmaz)	6	4R	Klemens	TWDLCAA10DRF	390,00	C
24 V DC (ek modül takılmaz)	6	4R	Klemens	TWDLCA10DRF	390,00	C
220 V AC (ek modül takılmaz)	9	7R	Klemens	TWDLCAA16DRF	575,00	A
24 V DC (ek modül takılmaz)	9	7R	Klemens	TWDLCA16DRF	585,00	C
24 V DC (4 modül takılabilir)	12	8T	1 x HE10 konnektör	TWDLMDA20DTK	690,00	A
24 V DC (7 modül takılabilir)	12	6R + 2T	Klemens	TWDLMDA20DRT	695,00	A
220 V AC (4 modül takılabilir)	14	10R	Klemens	TWDLCAA24DRF	800,00	A
24 V DC (4 modül takılabilir)	14	10R	Klemens	TWDLCA24DRF	800,00	C
220 V AC (7 modül takılabilir)	24	14R + 2T	Klemens	TWDLCAA40DRF	1.030,00	A
24 V DC (7 modül takılabilir)	24	16T	2 x HE10 konnektör	TWDLMDA40DTK	1.030,00	A
220 V AC (7 modül takılabilir)	24	14R + 2T	Klemens	TWDLCAE40DRF <sup>(1)</sup>	1.030,00	A
24 V DC (7 modül takılabilir)	24	14R + 2T	Klemens	TWDLCE40DRF <sup>(1)</sup>	1.030,00	A

(1) Gerçek zaman saati ve bir adet dahili ethernet (10/100 Mbps portu) bulunmaktadır. Not: TWDLCA\*40DRF, TSXPLP01 ile çalışmaktadır.

### Advantys OTB dağıtılmış G/Ç sistemi (Ek giriş çıkış modülleri Twido ile ayrıdır)

Modbus haberleşme modülü	12 giriş / 8 çıkış	24 V DC besleme		OTB1S0DM9LP	645,00	C
CANopen haberleşme modülü	12 giriş / 8 çıkış	24 V DC besleme		OTB1C0DM9LP	645,00	A
Ethernet haberleşme modülü	12 giriş / 8 çıkış	24 V DC besleme		OTB1E0DM9LP	875,00	C

### Dijital genişleme modülleri

24 V DC	8	-	Klemens	TM2DDI8DT	190,00	A
24 V DC	16	-	Klemens	TM2DDI16DT	340,00	A
24 V DC	16	-	1 x HE10 konnektör	TM2DDI16DK	265,00	C
24 V DC	32	-	1 x HE10 konnektör	TM2DDI32DK	465,00	A
24 V DC	-	8T	Klemens	TM2DDO8TT	245,00	A
230 V AC / 24 V DC	-	8R	Klemens	TM2DRA8RT	305,00	A
230 V AC / 24 V DC	-	16R	Klemens	TM2DRA16RT	465,00	A
24 V DC	-	16T	1 x HE10 konnektör	TM2DDO16TK	395,00	C
24 V DC	-	32T	1 x HE10 konnektör	TM2DDO32TK	675,00	A
24 V DC	4	4R	Klemens	TM2DMM8DRT	275,00	A
24 V DC	16	8R	Yaylı klemens	TM2DMM24DRF	485,00	A

### Analog genişleme modülleri

#### Çözünürlük

12 bit	2 (0-10 V, 4-20 mA)	1(0-10 V, 4-20 mA)	Klemens	TM2AMM3HT	510,00	A
12 bit	2 (RTD-Thermocouple)	1(0-10 V, 4-20 mA)	Klemens	TM2ALM3LT	520,00	A
12 bit	2 (Thermocouple)	-	Klemens	TM2AMI2LT	410,00	A
12 bit	4 (0-10V, 4-20mA)	2 (0-10 V, 4-20 mA)	Klemens	TM2AMM6HT	610,00	A
12 bit	4 (0...10V, 0...20 mA, PT100/1000)	-	Klemens	TM2AMI4LT	550,00	A
10 bit	8 (0...10V, 0...20 mA)	-	Klemens	TM2AMI8HT	550,00	A
12 bit	-	2 (+/-10 V)	Klemens	TM2AVO2HT	305,00	A
12 bit	8 (PT100/PT1000)	-	Klemens	TM2ARI8LT	635,00	C

### Haberleşme modülleri

RS485 2. seri port, mini DIN, (TWDLM*** ile başlayan ana üniteler için)				TWDMNOZ485D	95,00	C
RS485 2. seri port, vidalı klemens, (TWDLM*** ile başlayan ana üniteler için)				TWDMNOZ485T	95,00	A
RS485 2. seri port, mini DIN, (TWDLCA*** ile başlayan ana üniteler için)				TWDMNAC485D	85,00	C
RS485 2. seri port, vidalı klemens, (TWDLCA*** ile başlayan ana üniteler için)				TWDMNAC485T	85,00	A
Ethernet slave modül, 10/100 Mbps				499TWD01100	440,00	C
CANopen master modül				TWDMNCO1M	400,00	A
PSTN modem				SR2MOD01	1.150,00	C

### Bağlantı kabloları ve aksesuarlar

USB programlama kablo seti (RS485 portlu tüm PLC ve paneller için bakınız sayfa 85)				TSXCUSB485K	240,00	A
Ana ünite için HE 10 konnektörü: Serbest uçlu, 3 m				TWDFCW30M	65,00	A
Ek modüller için HE 10 konnektörü: Serbest uçlu, 3 m				TWDFCW30K	65,00	A
Twido - Altivar arası kablo: Mini DIN → RJ45, 3 m				TWDXCARJ030	65,00	C
Gerçek zaman saati				TWDXCPRTC	90,00	C
64 kB EEPROM, yedekleme hafızası ve hafıza artırma				TWDXCPMF64	180,00	C

### Eğitim

Twido PLC programlama	2 gün			OK-TWDP	380,00	-
Twido ile haberleşme çözümleri	2 gün			OK-HAB1	400,00	-



TWDLCAE40DRF



TWDLMDA20DRT



OTB1E0DM9LP



TW2AMM3HT



TWDMNAC485T



BMXP342\*\*\*

Açıklama	Referans	Fiyat (Euro)	Teslim süresi
----------	----------	--------------	---------------

### CPU modülleri

CPU340-10 Modbus (Standart CPU)	BMXP341000	465,00	A
CPU340-20 Modbus (Performans CPU)	BMXP342000	515,00	A
CPU340-20 Modbus & CANopen (Performans CPU)	BMXP3420102	715,00	A
CPU340-20 Modbus & Ethernet Modbus TCP/IP (Performans CPU)	BMXP342020	860,00	A
CPU340-20 Ethernet Modbus TCP/IP & CANopen (Performans CPU)	BMXP3420302	1.070,00	A

**Not:** - Standart CPU ile Performans CPU arasında kapasite farkı vardır, detay için lütfen kataloğa bakınız.  
- Tüm CPU'lar içinde BMXRMS008MP hafıza kartı bulunur.

### Omurgalar

4'lü omurga	BMXXBP0400	125,00	A
6'lı omurga	BMXXBP0600	140,00	A
8'li omurga	BMXXBP0800	175,00	A
12'li omurga	BMXXBP1200	220,00	A

**Not:** - Güç kaynakları omurgadaki slot sayısında yer kaplamaz. Tüm omurgalarda, varolan slot sayısına ek olarak güç kaynağı için ayrı bir slot vardır.

### Omurga Genişleme Modülleri

Omurga genişleme kiti	BMXXBE2005	390,00	A
2 x omurga genişleme modülü (BMXXBE1000) + 1 x 0,8 m omurga genişleme kablosu (BMXXBC008K) + 1 set (2 adet) hat sonlandırıcı (TSXTLYEX)			
Omurga genişleme modülü	BMXXBE1000	215,00	A
Omurga genişleme kablosu, 0,8 m	BMXXBC008K	26,00	C
Omurga genişleme kablosu, 3 m	BMXXBC030K	45,00	A
Omurga genişleme kablosu, 12 m	BMXXBC120K	105,00	C



BMXCPS\*\*\*

### Güç kaynakları

100-240 VAC	20 W	BMXCPS2000	200,00	A
100-240 VAC	36 W	BMXCPS3500	425,00	A
24 VDC izole	17 W	BMXCPS2010	200,00	A
24- 48 VDC izole	32 W	BMXCPS3020	475,00	C

**Not:** - Tüm güç kaynaklarında aşırı yük, kısa devre ve aşırı gerilime karşı koruma ayrıca bir alarm rölesi bulunur.  
- Tüm güç kaynaklarında bağlantı konnektörü standart olarak gelmektedir, ayrıca sipariş edilmesine gerek yoktur.

### Network modülleri



BMXNOE0100

Ethernet Modbus TCP/IP 10/100 RJ45	BMXNOE0100	470,00	A
Ethernet Modbus TCP/IP 10/100 RJ45 Factory Cast modülü	BMXNOE0110	565,00	C
2 seri portlu (RS232 & RS485) haberleşme modülü	BMXNOM0200	565,00	C
AS-i V3 haberleşme modülü	BMXEIA0100	350,00	C
Remote giriş/çıkış modülü, ethernet Modbus TCP/IP ile remote M340 G/Ç omurgaları kontrolü	BMXPRA0100	565,00	C
Profibus DP V1 remote master 2 RJ45 ethernet ve 1 RS485 Profibus SubD9 port. , 0 ... + 60 C°	TCSEGA23F14F	1.380,00	C
Profibus DP V1 remote master 2 RJ45 ethernet ve 1 RS485 Profibus SubD9 port. coating, -25.. + 70C°	TCSEGA23F14FK	1.560,00	C

**Not:** - BMXNOE0100 içerisinde BMXRWSB000M hafıza kartı standart olarak gelir.  
- BMXNOE0110 içerisinde BMXRWSFC032M hafıza kartı standart olarak gelir.  
- Profibus DP V1 modülleri M340 Premium Quantum ile birlikte çalışabilmektedir, omurga montajı yoktur.



TCSEGA23F14F

Açıklama	Referans	Fiyat (Euro)	Teslim süresi
<b>Hafıza Kartları</b>			
CPU için hafıza kartı 8 Mb (CPU içinde standart olarak gelir)	BMXRMS008MP	95,00	C
CPU için opsiyonel hafıza kartı 8Mb & dosya 128Mb	BMXRMS128MPF	104,00	A
BMXNOE0100 için hafıza kartı Web B(NOE içinde standart olarak gelir)	BMXRWSB000M	95,00	C
BMXNOE0100 için opsiyonel hafıza kartı Web C 16Mb (üstün web-server özellikleri)	BMXRWSC016M	130,00	C
BMXNOE0110 için hafıza kartı, Factory Cast Web C web server, 32 Mb	BMXRWSFC032M	130,00	C



### Dijital modüller

#### Dijital giriş modülleri

16 giriş, sink	24 VDC	BMXDDI1602 <sup>(1)</sup>	125,00	A
16 giriş	100- 120 VAC	BMXDAI1604 <sup>(1)</sup>	185,00	C
32 giriş, sink	24 VDC	BMXDDI3202K <sup>(2)</sup>	250,00	A
64 giriş, sink	24 VDC	BMXDDI6402K <sup>(3)</sup>	440,00	A
8 giriş	220 V AC	BMXDAI0805 <sup>(1)</sup>	140,00	A



#### Dijital çıkış modülleri

16 çıkış (Transistör)	0,5 A	BMXDDO1602 <sup>(1)</sup>	178,00	A
32 çıkış (Transistör)	0,1 A	BMXDDO3202K <sup>(2)</sup>	312,00	A
64 çıkış (Transistör)	0,1 A	BMXDDO6402K <sup>(3)</sup>	465,00	A
8 çıkış (Röle)	3 A	BMXDRA0805 <sup>(1)</sup>	160,00	A
16 çıkış (Röle)	2 A	BMXDRA1605 <sup>(1)</sup>	208,00	A
16 çıkış (Triak)	0,6 A	BMXDAO1605 <sup>(1)</sup>	278,00	C

BMXDD...

#### Dijital karışık modüller

8 giriş / 8 çıkış (Transistor)	24 VDC	BMXDDM16022 <sup>(1)</sup>	187,00	C
8 giriş / 8 çıkış (Röle)	24 VDC	BMXDDM16025 <sup>(1)</sup>	204,00	A
16 giriş / 16 çıkış (Transistor)	24 VDC	BMXDDM3202K <sup>(2)</sup>	283,00	A



### Analog modüller

#### Analog giriş modülleri

4 giriş izole 16 bit,	±10 V, 0..10 V, 0...5V, 1...5 V, ±5 V, 0..20 mA, 4..20 mA, ±20 mA	BMXAMI0410 <sup>(1)</sup>	348,00	A
8 giriş, izole, 16 bit	+/-10V, 0-10V, 0-5V, 1-5V, +/-5V,0-20mA, 4-20mA, +/-20mA	BMXAMI0810 <sup>(6)</sup>	587,00	A
8 giriş, 16 bit	+/-10V, 0-10V, 0-5V, 1-5V, +/-5V,0-20mA, 4-20mA, +/-20mA	BMXAMI0800 <sup>(6)</sup>	478,00	A
4 giriş izole 16 bit	RTD (PT100, PT1000) & TC	BMXART0414 <sup>(4)</sup>	442,00	A
8 giriş izole 16 bit	RTD (PT100, PT1000) & TC	BMXART0814 <sup>(4)</sup>	545,00	A

BMXA...

#### T/C modülleri için telefast ABE7 önbağlantı sistemleri

T/C (BMXART...*) kartları için Cold Junction kompanzasyonlu ön bağlantı modülü	4 giriş	ABE7CPA412 <sup>(4)</sup>	244,00	A
--	---------	---------------------------	--------	---

#### Analog çıkış modülleri

2 çıkış izole 16 bit	±10 V, 0..20 mA, 4..20 mA	BMXAMO0210 <sup>(1)</sup>	320,00	A
4 çıkış, izole, 16 bit	+/-10V, 4-20mA, +/-20mA	BMXAMO0410 <sup>(1)</sup>	475,00	A
8 çıkış, 16 bit	4-20mA, +/-20mA	BMXAMO0802 <sup>(1)</sup>	555,00	A



#### Analog karışık modüller

4 giriş / 2 çıkış Girişler: 0-10V; 0-5V; 1-5V; ±10V; 0-20mA; 4-20mA / Çıkışlar: ±10V; 0-20mA; 4-20mA		BMXAMM0600 <sup>(1)</sup>	390,00	A
--	--	---------------------------	--------	---

### Uzman modüller

2 kanallı hızlı sayıcı 32bit, kanal başına 6 giriş / 2 çıkış	2 x 60 KHz	BMXEHC0200 <sup>(5)</sup>	370,00	A
8 kanallı hızlı sayıcı 16bit, kanal başına 2 giriş	8 x 10 KHz	BMXEHC0800 <sup>(1)</sup>	546,00	A
2 kanallı darbe çıkış modülü (PTO) (kanal başına 4 giriş / 2 dijital çıkış + 2 PTO çıkış)	2 x 200 KHz	BMXMSP0200 <sup>(6)</sup>	260,00	C

#### Not:

- Telefast Önbağlantı sistemleri için lütfen sorunuz

(1) BMXFTB20\*\* konnektör gerekmektedir.

(2) 32 giriş, 32 çıkış veya 16 giriş / 16 çıkış modüller için 1 adet BMXFCW\*03 kablolu konnektör gerekmektedir.

(3) 64 giriş, 64 çıkış modüller için 2 adet BMXFCW\*03 kablolu konnektör gerekmektedir.

(4) BMXART0414 için 1 adet ABE7CPA412 ve 1 adet BMXFCA152,

BMXART0814 için 2 adet ABE7CPA412 ve 2 adet BMXFCA152

veya BMXART0414 için 1 adet, BMXART0814 için 2 adet BMXFCW\*01S ekranlı kablolu konnektör gerekmektedir.

(5) BMXXTSHSC20 konnektör gerekmektedir.

(6) BMXFTB2820 konnektör gerekmektedir.

Açıklama	Referans	Fiyat (Euro)	Teslim süresi
<b>M340 aksesuarları</b>			
20'lik bağlantı blokları, vidalı	BMXFTB2000	25,00	A
20'lik bağlantı blokları, yaylı	BMXFTB2020	25,00	A
28'lik bağlantı bloğu, yaylı (BMXMSP0200 için)	BMXFTB2820	18,00	A
3m kablo (bir ucu açık, diğer ucu 40 yollu konektör)	BMXFCW303	60,00	A
5m kablo (bir ucu açık, diğer ucu 40 yollu konektör)	BMXFCW503	80,00	C
3m ekranlı kablo (bir ucu açık diğer ucu 40 yollu konektör)	BMXFCW301S	60,00	A
5m ekranlı kablo (bir ucu açık diğer ucu 40 yollu konektör)	BMXFCW501S	80,00	C
2 kanallı sayıcı modülü (BMXEHC0200) için bağlantı konektör	BMXXTSHSC20	50,00	A
M340 programlama kablosu, USB topraklı kablo 1,8 m	BMXXCAUSBH018	10,00	A
M340 programlama kablosu, USB topraklı kablo 4,5 m	BMXXCAUSBH045	40,00	C
RJ45 DB9 dişi RS232 cross (printer...)	TCSMCN3M4F3C2	61,00	C
RJ45 DB9 erkek RS232 düz (modem...)	TCSMCN3M4M3S2	61,00	C
1,5 m kablo (BMXART**** - ABE7FCA412 arası)	BMXFCA152	56,00	A

Farklı kablo boyları ve ABE7 bağlantıları için kataloğa başvurunuz.

### Programlama yazılımı

Unity Pro Small	UNYSPUSFUCD70 <sup>(1)</sup>	100,00	C
-----------------	------------------------------	--------	---

(1) Sadece Modicon M340'ı programlar. Unity programı (≥ V4.1) lisanslandıktan sonra yüklenen Advantys yazılımı otomatik olarak lisanslanmış olacaktır. Ayrıca Advantys lisansı almaya gerek yoktur.

### Eğitim

Unity Pro M340 + STB programlama eğitimi	5 gün	OK-UNTY	1.150,00 TL	-
Unity M340 ile Haberleşme Çözümleri	3 gün	OK-HAB2	750,00 TL	-

### Connexium Endüstriyel Ethernet Switch'leri

3 x 10 / 100TX port ethernet switch	TCSESU033FN0	156,00	A
5 x 10 / 100TX port ethernet switch	TCSESU053FN0	191,00	A
4 x 10 / 100TX port + 1 x fiber optik MultiMode ethernet switch	TCSESU043F1N0	348,00	A
ConneXium Managed Switch 4TX	TCSESM043F23F0	600,00	C
ConneXium Managed Switch 2TX/2FX-MM	TCSESM043F2CU0	835,00	C
ConneXium Managed Switch 8TX	TCSESM083F23F0	1.110,00	C
ConneXium Managed Switch 6TX/2FX-MM	TCSESM083F2CU0	1.290,00	C
ConneXium Managed Switch 8TX/2TX-Gbit	TCSESM103F23G0	1.471,00	C
ConneXium Managed Switch 16TX	TCSESM163F23F0	1.840,00	C
Connexview yazılımı network kontrol yazılımı	TCSEAZ01PSFM20S	955,00	C



TCSESM\*\*\*

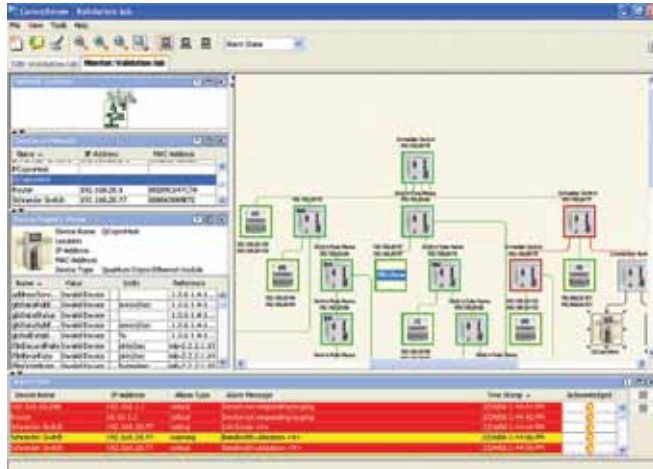

Açıklama	Referans	Fiyat (Euro)	Teslim süresi
----------	----------	--------------	---------------

### Unity Premium CPU modülleri<sup>(5)</sup>

96 KB program + data (PCMCIA ile arttırılabilir)	TSXP57104M <sup>(1)(4)</sup>	434,00	C
96 KB program + data (PCMCIA ile arttırılabilir), 1 x Fipio manager port	TSXP57154M <sup>(1)(2)(4)</sup>	837,00	C
96 KB program + data (PCMCIA ile arttırılabilir), 1 x Ethernet port	TSXP571634M <sup>(4)</sup>	1.071,00	C
160 KB program + data (PCMCIA ile arttırılabilir)	TSXP57204M <sup>(4)</sup>	1.050,00	C
160 KB program + data (PCMCIA ile arttırılabilir), 1 x Ethernet port	TSXP572634M <sup>(4)</sup>	1.840,00	C
192 KB program + data (PCMCIA ile arttırılabilir), 1 x Fipio manager port	TSXP57254M <sup>(4)</sup>	1.544,00	C
192 KB program + data (PCMCIA ile arttırılabilir)	TSXP57304M <sup>(4)</sup>	2.308,00	C
192 KB program + data (PCMCIA ile arttırılabilir), 1 x Ethernet port	TSXP573634M <sup>(4)</sup>	3.150,00	C
208 KB program + data (PCMCIA ile arttırılabilir), 1 x Fipio manager port	TSXP57354M <sup>(4)</sup>	3.000,00	C
440 KB program + data (PCMCIA ile arttırılabilir), 1 x Fipio manager port	TSXP57454M <sup>(3)</sup>	4.258,00	C
440 KB program + data (PCMCIA ile arttırılabilir), 1 x Ethernet port	TSXP574634M <sup>(3)</sup>	4.544,00	C
1024 KB program + data (PCMCIA ile arttırılabilir), 1 x Fipio manager port	TSXP57554M <sup>(3)</sup>	5.517,00	C
1024 KB program + data (PCMCIA ile arttırılabilir), 1 x Ethernet port	TSXP575634M <sup>(3)</sup>	6.095,00	C
2048 KB program + data (PCMCIA ile arttırılabilir), 1 x Ethernet port	TSXP576634M <sup>(3)</sup>	6.950,00	C

### Omurgalar

#### Genişlemeyen omurgalar

6 kanal omurga	TSXRKY6	125,00	C
8 kanal omurga	TSXRKY8	200,00	C
12 kanal omurga	TSXRKY12	345,00	C

#### Genişleyebilen omurgalar

4 kanal genişleyebilen omurga	TSXRKY4EX	195,00	C
6 kanal genişleyebilen omurga	TSXRKY6EX	230,00	C
8 kanal genişleyebilen omurga	TSXRKY8EX	280,00	C
12 kanal genişleyebilen omurga	TSXRKY12EX	430,00	C

#### Omurga genişleme modülleri

##### 2 kanallı genişleme modülü kullanarak (250m'ye kadar)

Bus X genişleme modülü	TSXREY200	800,00	C
İki adet TSXREY200 arası bağlantı kablosu, 250 Metre	TSXCBRY2500	1.315,00	C
5 kanallı SUB D9 konnektör (TSXREY200'lere TSXCBRY2500 kablosunu bağlamak için) **	TSXCBRYK5	110,00	C

##### Omurgaları doğrudan birbirine bağlayarak (100m'ye kadar)

Bus X genişleme kablosu 1 metre	TSXCBY010K	52,00	C
Bus X genişleme kablosu 3 metre	TSXCBY030K	93,00	C
Bus X genişleme kablosu 5 metre	TSXCBY050K	152,00	C
Bus X genişleme kablosu 12 metre	TSXCBY120K	244,00	C

#### Güç kaynakları

24 V DC15W	TSXPSY1610M	260,00	C
24 V DC35W	TSXPSY3610M	485,00	C
24/48 V DC 35W	TSXPSY5520M	660,00	C
100/240 V AC 25W	TSXPSY2600M	360,00	C
100/120 V AC veya 200/240 V AC 35W	TSXPSY5500M	660,00	C
100/120 V AC veya 200/240 V AC 75W	TSXPSY8500M	920,00	C

\* Modicon Premium serisi PLC'lerin satışı konusunda lütfen Schneider Electric Bölge Müdürlüklerimize veya Schneider Electric Sistem Entegratörlerine başvurunuz.

\*\* Bir paketten 5 adet çıkar.

CPU'lar üzerindeki PCMCIA slot 0: Hafıza kartı için, PCMCIA slot 1: Haberleşme kartı veya hafıza kartı genişleme için;

(1) Omurgada 1 kanal yer kaplar, geri kalan CPU' lar 2 kanal yer kaplar.

(2) PCMCIA'a takılan CanOpen modülünü desteklemez.

(3) UNYXCAUSB033 USB programlama kablosu ayrıca sipariş edilmelidir.

(4) TSXCUSB485K USB programlama kablo kiti ayrıca sipariş edilmelidir. Sayfa 81.

(5) Premium HotStandby CPU'lar için lütfen Bölge Müdürlüklerimize başvurunuz.



TSXP57104M



TSXP572634M



TSXH5744M



TSXRKY6EX



TSXREY200



TSXPSY2600M



TSXPSY5500M

Açıklama	Referans	Fiyat (Euro)	Teslim Süresi
----------	----------	--------------	---------------

### Dijital modüller

#### Dijital giriş modülleri

8 izolasyonlu giriş, sink, 24VDC	TSXDEY08D2 <sup>(1)</sup>	195,00	C
16 izolasyonlu giriş, sink, 24VDC	TSXDEY16D2 <sup>(1)</sup>	223,00	C
16 hızlı izolasyonlu giriş, sink, 24VDC	TSXDEY16FK <sup>(2)</sup>	305,00	C
32 izolasyonlu giriş, sink, 24VDC	TSXDEY32D2K <sup>(2)</sup>	430,00	C
64 izolasyonlu giriş, sink, 24VDC	TSXDEY64D2K <sup>(2)</sup>	675,00	C

#### Dijital çıkış modülleri

8 çıkış, (Transistör), 24VDC 0,5 A	TSXDSY08T2 <sup>(1)</sup>	220,00	C
8 çıkış, (Transistör), 24VDC 2A	TSXDSY08T22 <sup>(1)</sup>	295,00	C
16 çıkış, (Transistör), 24VDC 0,5 A	TSXDSY16T2 <sup>(1)</sup>	270,00	C
8 çıkış, (Röle), 50VA 3A	TSXDSY08R5 <sup>(1)</sup>	265,00	C
16 çıkış, (Röle), 50VA 3A	TSXDSY16R5 <sup>(1)</sup>	343,00	C
32 çıkış, (Transistör), 24VDC Kanal başına 0,1 A	TSXDSY32T2K <sup>(2)</sup>	505,00	C
64 çıkış, (Transistör), 24VDC Kanal başına 0,1 A	TSXDSY64T2K <sup>(2)</sup>	800,00	C

#### Dijital karışık modüller

16 izolasyonlu giriş / 12 çıkış, (Transistör 0,5 A), 24VDC	TSXDMY28FK <sup>(1)</sup>	335,00	C
--	---------------------------	--------	---

### Analog modüller

#### Analog giriş modülleri

16 giriş 12 bit, ±10V, 0..10V, 0...5V, 1...5V, 0..20mA, 4..20mA	TSXAEY1600 <sup>(3)</sup>	920,00	C
16 giriş 16 bit, termokupl (B,E,J,K,L,N,R,S,T,U)	TSXAEY1614 <sup>(3)</sup>	1.456,00	C
4 giriş 16 bit ±10V, ±5V, 0..10V, 0...5V, 1...5V, 0..20mA, 4..20mA Termokupl , PT100, PT1000	TSXAEY414 <sup>(1)</sup>	635,00	C
4 giriş 16 bit, ±10V, 0..10V, 0...5V, 1...5V, 0..20mA, 4..20mA	TSXAEY420 <sup>(3)</sup>	790,00	C
8 giriş 12 bit, ±10V, 0..10V, 0...5V, 1...5V, 0..20mA, 4..20mA	TSXAEY800 <sup>(3)</sup>	740,00	C
8 giriş 16 bit, ±10V, 0..10V, 0...5V, 1...5V, 0..20mA, 4..20mA	TSXAEY810 <sup>(3)</sup>	920,00	C

#### Analog çıkış modülleri

4 çıkış, 11 bit + işaret, kanallar arası izolasyon, ±10V, 0..20mA, 4..20mA	TSXASY410 <sup>(1)</sup>	790,00	C
8 çıkış, 13 bit, ±10V, 0..20mA, 4..20mA	TSXASY800 <sup>(3)</sup>	905,00	C

(1) TSXBLY01 konnektör gerekmektedir.

(2) Dijital modüllerde 20 kanallı HE10 konnektörlü kablo TSXCDP•01 kullanılır: 16'lı hızlı giriş için 1 adet, 32'li G/Ç için 2 adet, 64'lü G/Ç için 4 adet gerekmektedir veya Advantys telefast ile TSXCDP•03 bağlantı yapılabilir. Detaylı bilgi kataloğa başvurunuz.

(3) Analog Modüllerde 25 kanallı SUB-D konnektör: 4 ve 8'li G/Ç için 1 adet, 16'lı Giriş için 2 adet gerekmektedir.

veya Advantys telefast ile bağlantı yapılabilir (TSXCAP••• Kablo kullanılır) Advantys modülleri için kataloğa başvurunuz.

\* Modicon Premium serisi PLC'lerin satışı konusunda lütfen Schneider Electric Bölge Müdürlüklerimize veya Schneider Electric Sistem Entegratörlerine başvurunuz.



TSXDEY16D2



TSXDSY32T2K



TSXAEY414



TSXAEY1614



TSXASY410



TSXASY800

Açıklama	Referans	Fiyat (Euro)	Teslim Süresi
<b>Network modülleri</b>			
Profibus DP Master, omurgaya direk takılır	TSXPBY100	1.130,00	C
CANopen master, PCMCIA kartı, (Konfigürasyon için SyCon yazılımı gerekir)	TSXCPP110	582,00	C
AS-i BUS, omurgaya direk takılır	TSXSAY1000	728,00	C
RS232 MP, PCMCIA kartı	TSXSACP111	485,00	C
RS485 MP, PCMCIA kartı	TSXSACP114	505,00	C
RS 485 Modbus, omurgaya direk takılır	TSXSCY11601	582,00	C
RS 485 ve 1 boş PCMCIA slot, omurgaya direk takılır	TSXSCY21601	582,00	C
INTERBUS Master, omurgaya direk takılır	TSXIBY100	1.190,00	C
Ethernet Modbus TCP, 10/100 Mbits/s	TSXETY4103	1.160,00	C
Ethernet Modbus TCP, 10/100 Mbits/s Factorycast	TSXETY5103	1.840,00	C
<b>Uzman modülleri</b>			
Ağırlık tartım modülü, tek kanallı 8 load cell bağlanabilir	TSXISPY101	1.160,00	C
Ağırlık tartım modülü (Display ile birlikte - TSXXBTN410) tek kanallı 8 load celle kadar bağlanabilir	TSXISPY121	1.310,00	C
<b>Kablolarda ve konnektörler</b>			
Bir ucu 20 kanallı HE10 diğer ucu açık kablo, 3 m	TSXCDP301	38,00	C
Bir ucu 20 kanallı HE10 diğer ucu açık kablo, 5 m	TSXCDP501	55,00	C
İki ucu 20 kanallı HE10, dijital G/Ç modülleri ile Advantys Telefast arasında bağlantı kablosu, 1 m	TSXCDP103	35,00	C
İki ucu 20 kanallı HE10, dijital G/Ç modülleri ile Advantys Telefast arasında bağlantı kablosu 5 m	TSXCDP503	62,00	C
İki ucu 20 kanallı HE10, dijital G/Ç modülleri ile Advantys Telefast arasında bağlantı kablosu, 10 m	TSXCDP1003	90,00	C
25 kanallı SUB D girişi analog G/Ç modülleri ile Advantys Telefast arasında kablo, 3 m	TSXCAP030	80,00	C
Bağlantı terminali konnektörü	TSXBLY01	28,00	C
USB Kablo 3.3 m	UNYXCAUSB033	155,00	C
Can open kablosu, 50 m	TSXCANCA50	140,00	C
4 SUB-D portlu CANopen dağıtım kutusu	TSXCANTDM4	70,00	C
9 yollu dişi SUB-D konnektörü, 90° derece	TSXCANKCDF90T	39,00	C
9 yollu dişi SUB-D konnektörü, düz	TSXCANKCDF180T	40,00	C
9 yollu dişi SUB-D konnektörü, 90° derece PC bağlantı girişi	TSXCANKCDF90TP	43,00	C
<b>Aksesuarlar hafıza kartları</b>			
PCMCIA Slot 0 SRAM hafıza, uygulama: 128 Kb	TSXMRPP128K	305,00	C
PCMCIA Slot 0 SRAM hafıza, uygulama: 224 Kb	TSXMRPP224K	488,00	C
PCMCIA Slot 0 SRAM hafıza, uygulama: 384 Kb	TSXMRPP384K	660,00	C
PCMCIA Slot 0 SRAM hafıza, uygulama: 96...448 Kb, data : 352...0 Kb	TSXMRPC448K	785,00	C
PCMCIA Slot 0 SRAM hafıza, uygulama: 192...1024 Kb, data : 832...0 Kb	TSXMRPC001M	1.160,00	C
PCMCIA Slot 0 SRAM hafıza, uygulama: 192...2048 Kb, data : 1856...0 Kb	TSXMRPC002M	2.090,00	C
PCMCIA Slot 0 SRAM hafıza, uygulama: 192...3072 Kb, data : 2880...0 Kb	TSXMRPC003M	2.548,00	C
PCMCIA Slot 0 SRAM hafıza, uygulama: 192...7168 Kb, data : 6976...0 Kb	TSXMRPC007M	3.562,00	C
PCMCIA Slot 0 Flash EPROM, uygulama: 512 Kb	TSXMFPP512K	717,00	C
PCMCIA Slot 0 & Slot 1 SRAM ek hafıza uygulama: 8192 Kb	TSXMRPF008M	2.100,00	C
Dahili ram hafıza pili	TSXPLP01	21,00	C
Omurga hat sonlandırıcı (bir paketten iki adet çıkar)	TSXTLYEX	46,00	C
FIPIO segment hat sonlandırıcı	TSXFPACC7	55,00	C
<b>Yazılımlar</b>			
UNITY PRO XL tek kullanıcı lisansı	UNYSPUEFUCD70	3.500,00	C
<b>Eğitim</b>			
Unity Pro Premium + STB programlama eğitimi (Temel seviye)	3 gün	OK-PRM1	650,00 TL -
Unity Pro Premium + STB programlama eğitimi (İleri seviye)	2 gün	OK-PRM2	450,00 TL -

\* Modicon Premium serisi PLC'lerin satışı konusunda lütfen Schneider Electric Bölge Müdürlüklerimize veya Schneider Electric Sistem Entegratörlerine başvurunuz.



TSXPBY100



TSXFPP10



TSXISPY121



TSXCANTDM4



TSXTLYEX

# Advantys STB

## Dağıtılmış Giriş / Çıkış sistemleri (-25...70°C) <sup>(1)</sup>



STBNIP2212



STBDDI3725



STBDD03410

Açıklama	Referans	Fiyat (Euro)	Teslim süresi	
<b>Haberleşme modülleri</b> (Hat sonlandırma plakaları ile beraber gelir)				
CANopen haberleşme modülü	24 VDC	STBNC02212 <sup>(2)</sup>	265,00 C	
PROFIBUS DP haberleşme modülü	24 VDC	STBNP2212 <sup>(2)</sup>	416,00 C	
Ethernet MB TCP/IP haberleşme modülü	24 VDC	STBNIP2212 <sup>(2)</sup>	416,00 A	
Dual Port Ethernet MB TCP/IP haberleşme modülü daisy chain mimariler için	24 VDC	STBNIP2311	515,00 C	
<b>Güç dağıtım modülleri</b>				
24VDC güç dağıtım modülü		STBPDT3100K	89,00 A	
115/230VAC Güç dağıtım modülü		STBPDT2100K	130,00 C	
Harici güç kaynağı		STBCPS2111K	100,00 C	
<b>Dijital giriş modülleri</b>				
4 giriş	24 VDC, 2 veya 3 telli sensör bağlantısı	STBDDI3425K	57,00 C	
6 giriş	24 VDC, 2 telli sensör bağlantısı	STBDDI3615K	64,00 C	
16 giriş - vidalı bağlantı	24 VDC, 2 veya 3 telli sensör bağlantısı	STBDDI3725KS	156,00 A	
16 giriş - yaylı bağlantı	24 VDC, 2 veya 3 telli sensör bağlantısı	STBDDI3725K	156,00 A	
<b>Dijital çıkış modülleri</b>				
2 çıkış - Transistör	24 VDC	2 A yük akımı	STBDD03230K	78,00 C
4 çıkış - Transistör	24 VDC	0,5 A yük akımı	STBDD03410K	78,00 C
6 çıkış - Transistör	24 VDC	0,5 A yük akımı	STBDD03600K	87,00 A
16 çıkış - Transistör vidalı bağlantı	24 VDC	0,5 A yük akımı	STBDD03705KS	173,00 A
16 çıkış - Transistör yaylı bağlantı	24 VDC	0,5 A yük akımı	STBDD03705KC	173,00 A
2 çıkış - Röle	24 VDC (Röle bobini)	2 A yük akımı	STBDR3210K	95,00 C
2 çıkış - Röle (1 röle NK+1 röle NA)	24 VDC (Röle bobini)	7 A yük akımı	STBDRA3290K	121,00 C

- Sonu K, KC ve KS ile biten referanslar kit referanslardır, modül + kaidesi + konnektörü beraber gelir.

(1) -25...70°C sıcaklığında çalışacak uygun konfigürasyon için Advantys STB kataloğuna başvurunuz.

(2) 7 segmente kadar oluşturulabilir, en fazla 32 G/Ç kartı takılabilir.

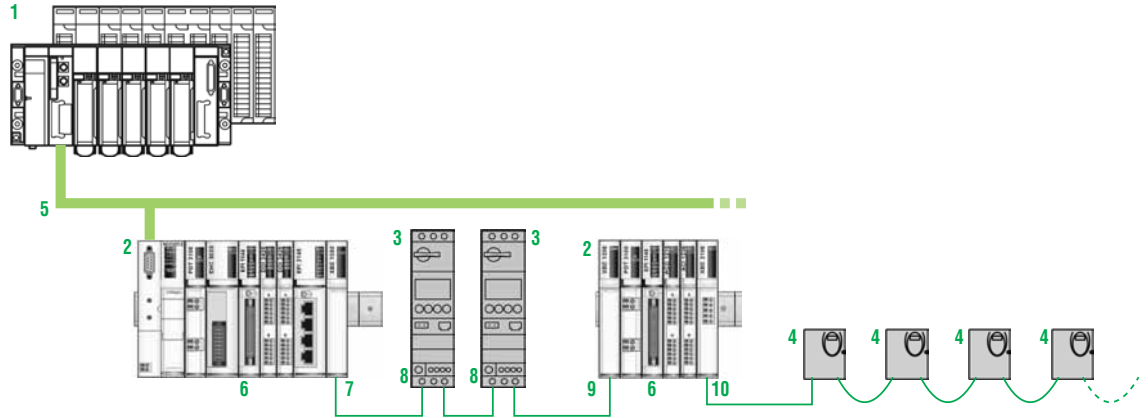

- 1 PLC,
- 2 Advantys STB haberleşme modülü,
- 3 TeSys U motor yolverici,
- 4 Altivar hız kontrol cihazları,
- 5 Haberleşme hattı (Ethernet & CANopen v.b.),
- 6 STB G/Ç modülleri,
- 7 STB segment sonu genişleme modülü,
- 8 TeSys U, LULC15 modülü,
- 9 STB segment başı genişletme modülü,
- 10 STB CANopen genişleme modülü



# Advantys STB

## Dağıtılmış Giriş / Çıkış sistemleri (-25...70°C) <sup>(1)</sup>



STBACI8320



STBAC01225



STBHC3020KC



STBSPU1000

Açıklama	Referans	Fiyat (Euro)	Teslim süresi
----------	----------	--------------	---------------

### Analog giriş modülleri

2 giriş, 10 bit	0...10V	STBAVI1255K	147,00	C
2 giriş, 12 bit	-10V .... +10 V ,	STBAVI1270K	165,00	C
4 giriş, 16 bit	1...5V, 0...5V, 0...10V, -5V...+5V, -10V .... +10 V	STBAVI0300K	286,00	C
8 giriş, 16 bit	1...5V, 0...5V, 0...10V, -5V...+5V, -10V.... +10 V	STBAVI1400K	390,00	C
2 giriş, 10 bit,	4...20mA	STBACI1225K	130,00	A
2 giriş, 12 bit	0...20 mA	STBACI1230K	165,00	C
4 giriş, 16 bit	0...20 mA , 4...20mA	STBACI0320K	286,00	A
4 giriş, 16 bit	0...20 mA , 4...20mA , HART Protokolü filtreli	STBACI8320K	348,00	C
8 giriş, 16 bit	0...20 mA , 4...20mA	STBACI1400K	390,00	A
2 giriş, RTD/TC	Termokupl (B,E,J,K,R,S,T) Pt100, Pt1000, Ni100, Ni1000,Cu10	STBART0200K	200,00	A
Hart arabirim modülü		STBAHI8321KC	447,00	C

### Analog çıkış modülleri

2 çıkış, 10bit	0...10V	STBAVO1255K	173,00	C
2 çıkış, 10bit	-10V .... +10 V	STBAVO1265K	173,00	C
2 çıkış, 12bit	0...10V , -10V .... +10 V	STBAVO1250K	200,00	C
2 çıkış, 16 bit	1...5V , 0...5V , 0...10V , -5V...+5V , -10V .... +10 V	STBAVO0200K	338,00	C
2 çıkış, 10bit	4...20mA	STBACO1225K	165,00	A
2 çıkış, 12bit	0...20 mA	STBACO1210K	182,00	C
1 çıkış, 16 bit	4...20mA	STBACO0120K	165,00	C
2 çıkış, 16 bit	0...20 mA , 4...20mA	STBACO0220K	270,00	A

### Özel modüller

1 kanallı, hızlı sayıcı modülü (6 farklı fonksiyon)	40 KHz <sup>(2)</sup>	STBEHC3020KC	173,00	C
---	-----------------------	--------------	--------	---

(1 adet 24V sensör girişi, 2 adet 0,5A 24V transistör röle çıkışı)

### Segment genişletme modülleri

Canopen genişletme modülü	STBXCBE2100K	115,00	A
Segment başı (BOS) genişletme modülü	STBXCBE1300K	113,00	A
Segment sonu (EOS) genişletme modülü	STBXCBE1100K	113,00	A

### Yazılımlar

Konfigürasyon yazılımı- kablosu ile birlikte	STBSPU1000	80,00	C
--	------------	-------	---

### Kablo ve aksesuarlar

Hat sonlandırma plakası	STBXMP1100	25,00	C
Hafıza kartı 32k	STBXMP4440	50,00	C
1.0m Bus uzatma kablosu	STBXCA1002	35,00	C
4.5m Bus uzatma kablosu	STBXCA1003	50,00	C
RS232 konfigürasyon kablosu	STBXCA4002	78,00	C
Topraklama barası	STBXSP3000	130,00	C
Topraklama barasına bağlantı konektörü (1,5...6 mm2 kablolar için) 10 adet	STBXSP3010	45,00	C
Topraklama barasına bağlantı konektörü (5...11mm2 kablolar için) 10 adet	STBXSP3020	45,00	C

(1) -25...70°C sıcaklığında çalışacak uygun konfigürasyon için Advantys STB kataloğuna başvurunuz.

(2) 40 KHZ sayma için topraklama kiti kullanılmalıdır.



### Hot Swap

Enerji altında kartların sökülüp takılması mümkündür.

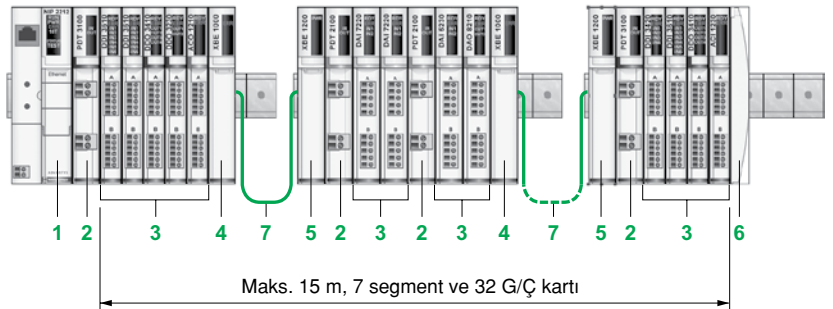

- 1 Haberleşme modülü,
- 2 Güç dağıtım modülü,
- 3 G/Ç modülü,
- 4 Segment sonu genişletme modülü,
- 5 Segment başı genişletme modülü,
- 6 Hat sonu,
- 7 Segment uzatma kablosu.

# Magelis - Operatör panelleri

## Dokunmatik operatör paneller

Tip	Haberleşme	Hafıza	Referans	Fiyat (TL)	Teslim süresi
<b>Dokunmatik paneller</b>					
<b>3"- 4" Ekranlar</b>					
3,4" STN (200x80), 3 renkli, kırmızı, yeşil, turuncu	1 x Com, 2 x USB (Zelio protokolü)	16 Mb	HMISTO501	515,00	A
3,4" STN (200x80), 3 renkli, kırmızı, yeşil, turuncu	1 x Com, 2 x USB	16 Mb	HMISTO511	515,00	A
3,4" STN (200x80), 3 renkli, kırmızı, beyaz, pembe	1 x Com, 2 x USB	16 Mb	HMISTO512	515,00	A
3,4" STN (200x80), 3 renkli, kırmızı, yeşil, turuncu	1 x ethernet, 2 x USB	16 Mb	HMISTO531	650,00	A
3,4" STN (200x80), 3 renkli, kırmızı, beyaz, pembe	1 x ethernet, 2 x USB	16 Mb	HMISTO532	650,00	A
3,5" TFT, QVGA, 65.536 renk	1 x Com, 2 x USB, 1 x ethernet	16 Mb	HMISTU655	1.000,00	A
3,5" TFT, QVGA, LCD 65.336 renk, 6 fonksiyon tuşu	2 x Com, 2 x USB	64 Mb	HMIGTO1300 <sup>(3)</sup>	1.365,00	C
3,5" TFT, QVGA, LCD 65.336 renk, 6 fonksiyon tuşu	2 x Com, 2 x USB, 1 x ethernet	96 Mb	HMIGTO1310 <sup>(3)</sup>	1.575,00	C
<b>5,7" ekranlar</b>					
5,7" TFT, QVGA, 65.536 renk	1 x Com, 2 x USB, 1 x ethernet	16 Mb	HMISTU855	1.295,00	A
5,7" TFT, LCD, QVGA, 65.536 renk	2 x Com, 2 x USB	64 Mb	HMIGTO2300 <sup>(3)</sup>	1.680,00	A
5,7" TFT, LCD, QVGA, 65.536 renk	2 x Com, 2 x USB, 1 x ethernet	96 Mb	HMIGTO2310	2.000,00	C
5,7" QVGA, STN, mavi mod	2 x Com, 1 x USB	16 Mb	XBTGT2110	1.680,00	A
5,7" QVGA, STN, siyah-beyaz	2 x Com, 1 x USB	16 Mb	XBTGT2120	1.930,00	C
5,7" QVGA, STN, siyah-beyaz	2 x Com, 1 x USB, 1 x ethernet	16 Mb	XBTGT2130	2.530,00	C
5,7" QVGA, STN, 4096 renk	2 x Com, 1 x USB	16 Mb	XBTGT2220	2.650,00	C
5,7" QVGA, TFT 65.536 renk	2 x Com, 1 x USB, 1 x ethernet	16 Mb	XBTGT2330	3.300,00	C
5,7" dokunmatik + 24 tuş, STN, siyah-beyaz	2 x Com, 1 x USB	32 Mb	XBTGK2120	3.300,00	C
5,7" dokunmatik + 30 tuş, TFT 65.536 renk	2 x Com, 1 x USB, 1 x ethernet	32 Mb	XBTGK2330	4.800,00	C
<b>7" ekranlar</b>					
7" Geniş ekran TFT, LCD 65k renk, 8 fonksiyon tuşu	2 x Com, 2 x USB, 1 x ethernet	96 Mb	HMIGTO3510	2.305,00	C
<b>7,5" ekranlar</b>					
7,5" TFT, LCD, VGA, 65.536 renk	2 x Com, 2 x USB, 1 x ethernet	96 Mb	HMIGTO4310	2.405,00	A
7,5" QVGA, STN, 4096 renk	2 x Com, 1 x USB, 1 x ethernet	32 Mb	XBTGT4230	4.220,00	A
7,5" VGA, TFT 65.536 renk	2 x Com, 1 x USB, 1 x ethernet	32 Mb	XBTGT4330	5.300,00	C
7,5" VGA, TFT 65.536 renk,	2 x Com, 1 x USB, 1 x ethernet	32 Mb	XBTGT4340	6.200,00	C
	1 x hoparlör, 1DI / 3DO				
	1 x mikrofon, 1 x video girişi				
<b>10,4" ekranlar</b>					
10,4" VGA, TFT, LCD, 65.536 renk	2 x Com, 2 x USB, 1 x ethernet	96 Mb	HMIGTO5310	2.955,00	A
10,4" VGA, TFT 65.536 renk	2 x Com, 2 x USB, 1 x ethernet	32 Mb	XBTGT5330	5.550,00	A
10,4" VGA, TFT 65.536 renk	2 x Com, 2 x USB, 1 x ethernet	32 Mb	XBTGT5340	7.050,00	C
10,4" dokunmatik + 30 tuş, TFT 65.536 renk	2 x Com, 2 x USB, 1 x ethernet	32 Mb	XBTGK5330	8.000,00	C
	1 x hoparlör, 1DI / 3DO				
10,4" TFT, SVGA, WES2009, 24V DC, 1 GB RAM, 1,16 Hz atom işlemci	1 x Com, 3 x USB, 2 x ethernet		HMIGTW5354 <sup>(2)</sup>	7.400,00	C
<b>12,1" ekranlar</b>					
12,1" SVGA, TFT, LCD, 65.536 renk	2 x Com, 2 x USB, 1 x ethernet	96 Mb	HMIGTO6310	3.055,00	A
12,1" SVGA, TFT 65.536 renk	2 x Com, 2 x USB, 1 x Ethernet	32 Mb	XBTGT6330	5.600,00	A
12,1" SVGA, TFT 65.536 renk	2 x Com, 2 x USB, 1 x ethernet	32 Mb	XBTGT6340	7.600,00	C
	1 x mikrofon, 1 x video girişi				
12" SVGA, TFT 262K renk, Windows XP embedded, Vijeo Citect web client dll, Framework .Net	2 x Com, 5 x USB, 2 x ethernet	512 Mb RAM maks. 4 Gb	XBTGTW652 <sup>(2)</sup>	8.750,00	C
	1 x hoparlör				
<b>15" ekranlar</b>					
15" XGA, TFT 65.536 renk	2 x Com, 2 x USB, 1 x ethernet	32 Mb	XBTGT7340	8.500,00	A
	1 x hoparlör, 1DI / 3DO, 1 x mikrofon, 1 x video girişi				
15" XGA, TFT, WES2009, 24V DC, 1 GB RAM, 1,1 Hz atom işlemci, fansız, VJD runtime lisanslı	1 x Com, 3 x USB, 2 x ethernet		HMIGTW7354 <sup>(2)</sup>	10.000,00	C
<b>Paşlanmaz çelik çerçevesi seri IP66K</b>					
5,7" TFT, LCD, QVGA, 65.536 renk	2 x Com, 2 x USB, 1 x ethernet	96 Mb	HMIGTO2315	4.200,00	C
10,4" TFT, LCD, QVGA, 65.536 renk	2 x Com, 2 x USB, 1 x ethernet	96 Mb	HMIGTO5315	4.730,00	C
12,1" TFT, LCD, QVGA, 65.536 renk	2 x Com, 2 x USB, 1 x ethernet	96 Mb	HMIGTO6315	4.940,00	C



HMISTO



HMISTU



HMISTU



XBTGT2\*\*\*



XBTGK5330



XBTGT7340

Tip	Haberleşme	Hafıza	Referans	Fiyat (TL)	Teslim süresi
<b>Haberleşme kabloları</b>					
<b>PLC</b>	<b>Ekran tipi</b>	<b>Konnektör</b>	<b>Uzunluk</b>		
Twido, Premium	HMIST	<i>Ekran referansının sonuna K eklenerek birlikte ücretsiz olarak sipariş edilir.</i>			
M340	HMIST	<i>Ekran referansının sonuna K1 eklenerek birlikte ücretsiz olarak sipariş edilir.</i>			
Twido, Premium	XBTGT1...., HMIGTO...RS485	8-yollu mini DIN	2,5m	XBTZ9780	58,00 A
Twido, Premium	XBTGT2.0....7340, XBTGK, RS485	8-yollu mini DIN	2,5m	XBTZ9018	83,00 A
M340	XBTGT1, HMIGTO...RS485	RJ45	2,5 m	XBTZ9980	56,00 A
M340	XBTGT2.0....7340, XBTGK, XBTGTW...RS485	RJ45	2,5 m	XBTZ9008	88,00 A
M340	XBTGT2.0....7340, XBTGK-GTW, HMIGTO	USB	1,8m	BMXXCAUSBH018	<i>bkz. sayfa 84</i>
PPI, MPI port	XBTGT-GK-GTW, HMIGTO...RS485	RJ45/9 Yollu SUBD	2,5m	XBTZG9721	88,00 C
Kablolu USB portu	Tüm ekran tipleri	USB	1m	XBTZGUSB	93,00 C
<b>Ek hafıza kartları <sup>(1)</sup></b>					
128 MB, blank Kompakt Flash Kartı				XBTZGM128	467,00 C
256 MB, blank				XBTZGM256	755,00 C
512 MB, blank				MPCYNOOCFE00N	<i>bkz. sayfa 93</i>
1 GB, blank				MPCYNOOCF100N	<i>bkz. sayfa 93</i>
2 GB, blank				MPCYNOOCF200N	<i>bkz. sayfa 93</i>
4 GB, blank				MPCYNOOCF400N	<i>bkz. sayfa 93</i>
4 GB, SD hafıza kartı (HMI GTO 1.../HMI GTO 2300 hariç diğer HMI GTO referansları için)				HMIZSD4G	275,00 C
<b>Programlama yazılımı ve kabloları</b>					
Vijeo-Designer V6.1, tek kullanıcı, Windows XP, Windows Vista veya Windows 7				VJDSNDTGSV61M	100,00 C
Programlama kablosu 2 m, USB (HMIST, XBT/GT/GK/GTW)				XBTZG935	335,00 A
<b>Eğitim</b>					
Otomasyonda operatör panelleri	2 gün			OK-XBTG	400,00 -



XBTZGUSB

- (1) Tüm CF kartları XBTGT1.../XBTGT2110 dışında tüm XBT'ler ile uyumludur. MPC ile başlayan kartlar XBT'lere ilave tüm smart ve smart+ iPC'ler ile uyumludur.  
 (2) Vijeo Designer Runtime yüklü. Vijeo Designer programı ile programlanır. Windows XP embedded olarak kullanıldığı gibi ekran olarak da kullanılabilir.  
 (3) SD hafıza kartı takmak mümkün değildir. Diğer HMI GTO referansları 4 GB SD kartı destekler.

XBTGT genel özellikler: 24VDC besleme, PLC'siz simülasyon, gerçek zaman saati, trend ve alarm ekranları, java scriptlerini kullanma, IEL UL, RoHS, Class1 Div2, Atex, Marine ve CE işareti. 3.8" ve XBTGT2110 hariç diğer tüm XBTGT'lerde 128Mb - 1Gb arası hafıza arttırımı.

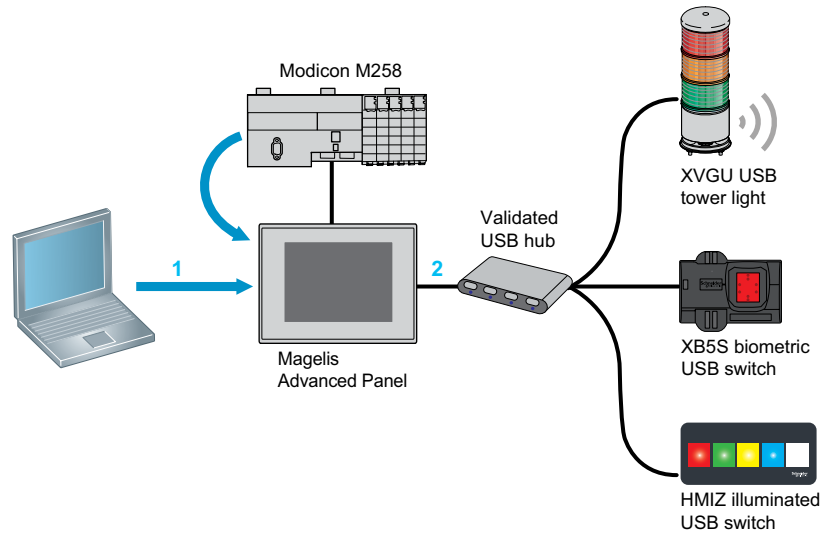

# Magelis - Operatör panelleri

## Tuş takımlı ve dokunmatik operatör panelleri

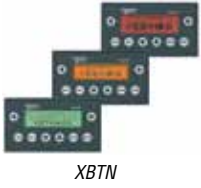

XBTN



XBTR



XBTRT

Tip	Tuş sayısı	Besleme	Aydınlatma	Referans	Fiyat (TL)	Teslim süresi
2x20 text ekran	4	5 V DC (PLC haberleşme portundan)	Mono	XBTN200K	400,00	A
4x20 text ekran	4	5 V DC (PLC haberleşme portundan)	Mono	XBTN400K	650,00	A
4x20 text ekran + 4 LED + printer çıkışı	4	24 V DC (Harici)	3 renk	XBTN401K	770,00	A
4x20 text ekran	4	24 V DC (Harici)	Mono	XBTN410K	670,00	C
4x20 text ekran	16	5 V DC (PLC haberleşme portundan)	Mono	XBTR400K	670,00	C
4x20 text ekran	16	24 V DC (Harici)	Mono	XBTR410K	790,00	C
3.9" dokunmatik grafik	12	5 V DC (PLC haberleşme portundan)	3 renk	XBTRT500K	895,00	A
3.9" dokunmatik grafik + 13 LED + buzzer	12	24 V DC (Harici)	Mono	XBTRT511K	1.010,00	C

### Ekranlar ile PLC'ler arası haberleşme kabloları

PLC	Ekran	Konnektör tipi	Uzunluk	Fiyat (TL)	Teslim süresi
Zelio akıllı röle	XBTN401/R411/RT511	Zelio programlama portu	3 m	SR2CBL08	90,00
Zelio akıllı röle	HMISTO501	Zelio programlama portu	3 m	SR2CBL09	90,00
Twido Premium	XBTN/RT/R	-	sonu K ile biten referanslarla ücretsiz olarak verilir.		
M340	XBTN200/N400/R400/RT500/RT511	RJ45	2,5 m	XBTZ9980	56,00
M340	XBTN410/N401/R410/R411	RJ45	2,5 m	XBTZ938	56,00

### Programlama yazılımı ve kabloları

Vijeo Designer Lite, tek kullanıcı, Windows 2000, XP veya Vista	VJDSNDTMSV13M	100,00	C
USB programlama kablo seti (RS485 portlu tüm panel ve PLC'ler için bakınız sayfa 85)	TSXCUSB485K	240,00	A

## Haberleşme

XBT N terminal

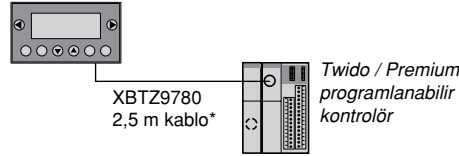

Diğer marka PLC'ler ile Magelis ekranları haberleştirmede kullanılacak kablolar için Müşteri Destek Merkezi'ni arayınız. 444 30 30.

\* Sonu K ile biten referanslarla ücretsiz olarak verilir.

XBT N terminal

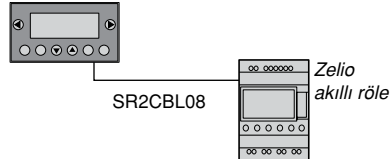

XBT-N401, XBT-R411, XBTR511 panelleri Zelio röle ile direkt olarak haberleşebilir.



Compact IPC

Ekran	Çözünürlük	İşlemci	HDD	Besleme	Referans	Fiyat (Euro)	Teslim süresi
-------	------------	---------	-----	---------	----------	--------------	---------------

### Panel PC Optimum Fansız, IP65 koruma sınıfı, TFT Ekran 16 Miyon Renk Windows Embeded işletim sistemi)

10"	SVGA 800x600	Atom Z510 1,1 GHz	2GB CF/ SD kart	24VDC	HMIPWC5D0E01	2.000,00	C
15"	XGA 1024x768	Atom Z510 1,1 GHz	2GB CF/ SD kart	24VDC	HMIPWC7D0E01	2.600,00	C

### Panel PC Universal Fansız, IP65 koruma sınıfı, TFT Ekran 16 Miyon Renk XP Pro SP3 işletim sistemi

15"	XGA 1024x768	Atom N270 1.6 GHz	250 GB HDD		HMIPUH7•0P01 <sup>(1)</sup>	3.400,00	C
15"	XGA 1024x768	Atom N270 1.6 GHz	32 GB Flash disk	24VDC	HMIPUF7D0P01	4.400,00	C
19"	SVGA 1280x1024	Atom N270 1.6 GHz	250 GB HDD		HMIPUH9•0P01 <sup>(1)</sup>	4.400,00	C
19"	SVGA 1280x1024	Atom N270 1.6 GHz	32 GB Flash disk	24VDC	HMIPUF9D0P01	5.000,00	C

### Panel PC Performance, IP65 koruma sınıfı, TFT Ekran 16 Miyon Renk Windows 7 64 Bit Ultimate işletim sistemi

15"	XGA 1024x768	Core2 Duo 2,26 GHz	250 GB HDD		HMIPPH7•0701 <sup>(1)</sup>	3.800,00	C
15"	XGA 1024x768	Core2 Duo 2,26 GHz	32 GB Flash disk	24VDC	HMIPPF7D0701	4.600,00	C
19"	SVGA 1280x1024	Core2 Duo 2,26 GHz	250 GB HDD		HMIPPH9•0701 <sup>(1)</sup>	5.000,00	C
19"	SVGA 1280x1024	Core2 Duo 2,26 GHz	32 GB Flash disk	24VDC	HMIPPF9D0701	5.800,00	C

<sup>(1)</sup> • Yerine A gelirse 100...240 VAC, D gelirse 24VDC dir.

### Box PC Universal XP PRO SP3 işletim sistemi

-	-	Atom N270 1.6 GHz	250 GB HDD	1x24VDC	HMIBUHND1P01	2.400,00	C
-	-	Atom N270 1.6 GHz	250 GB HDD	2x24VDC	HMIBUHND2P01	2.600,00	C
-	-	Atom N270 1.6 GHz	32 GB Flash disk	1x24VDC	HMIBUFND1P01	3.000,00	C

### Box PC Performance Windows 7 64 Bit Ultimate işletim sistemi

-	-	Core2 Duo 2,26 GHz	250 GB HDD	2x24VDC	HMIBPHDD2701	3.200,00	C
-	-	Core2 Duo 2,26 GHz	250 GB HDD	5x24VDC	HMIBPHDD5701	4.000,00	C
-	-	Core2 Duo 2,26 GHz	32 GB Flash disk	2x24VDC	HMIBPFDD2701	3.600,00	C

\* Tüm serilerde farklı referanslar için lütfen sorunuz

### Lisanslar

Vijeo Designer Runtime IPC lisansı	VJDSNRTMPC	545,00	C
Vijeo Designer Runtime PC lisansı	VJDSNRTSPC	1.200,00	C
IDS lisansı	VJDSNTRCKV61M	1.000,00	C
IDS + PC runtime lisansı	VJDRITDSPCK61L	1.650,00	C

### Ek hafıza kartları

Kompakt flash kart, 512 MB	MPCYN00CFE00N	310,00	C
Kompakt flash kart, 1 GB	MPCYN00CF100N	335,00	C
Kompakt flash kart, 2 GB	MPCYN00CF200N	372,00	C
Kompakt flash kart, 4 GB	MPCYN00CF400N	490,00	C
Kompakt flash PC adaptörü (panele bağlanmadan program yüklemek için ve IPC ye ikinci CF takmak için)	XBTZGADT	50,00	C

Not: Tüm endüstriyel PC'lerde ethernet 1 x 10 / 100 / 1000 Mbps ve 1 x 10 / 100 Mbps standarttır.

- UL 508, CSA142, IEC61131-2 sertifikaları (tüm iPC'lerde mevcuttur),
- DNV Marine, UL1604 (Hazloc Class I Div 2), Atex II 3 gaz ve toz (Zone 2/22) sertifikaları (tüm iPC'lerde mevcut değildir, kataloğuna bakınız),
- IEC61131-2, EN61000-6-2, FCC Class A yüksek seviyedeki elektromanyetik bozululara göre tasarlanmış,
- 30 dakika boyunca 25 Hz'de 10 g m/s2 titreşim testlerinden geçmiş olup tozlu, nemli, titreşimli ve elektromanyetik ortamlarda çalışma garantisi,
- 0...50°C çalışma sıcaklığı,
- Alüminyum magnezyum alaşımli ön yüzey,
- IP65 su korumalı, dokunmatik panel,
- Endüstriyel ortamlar için kaliteli komponent garantisi,
- Harddiskleri ve diğer tüm ekipmanları ile 7 gün / 24 saat enerji altında çalışma.

# Vijeo Citect SCADA yazılımı

## Tesisinizdeki tüm PLC sistemleri için tek SCADA\*



Tip	Referans	Fiyat (Euro)	Teslim süresi
<b>USB donanım kilidi (Dongle)</b>			
Vijeo Citect Yazılım ve USB donanım kilidi (Dongle) paketi	VJCS109922	110,00	C
EK USB donanım kilidi (Dongle)	VJCS109921	85,00	C
<b>Lite Lisans (1)</b>			
100 G/Ç Lite lisans	VJCS301156	800,00	C
150 G/Ç Lite lisans	VJCS301111	1.095,00	C
300 G/Ç Lite lisans	VJCS301127	1.300,00	C
600 G/Ç Lite lisans	VJCS301159	2.200,00	C
1200 G/Ç Lite lisans	VJCS301150	3.198,00	C
<b>Server Lisans (1)</b>			
75 G/Ç server lisans	VJCS101110	1.300,00	C
150 G/Ç server lisans	VJCS101111	2.200,00	C
500 G/Ç server lisans	VJCS101112	3.550,00	C
1500 G/Ç server lisans	VJCS101113	4.950,00	C
5000 G/Ç server lisans	VJCS101114	5.930,00	C
15000 G/Ç server lisans	VJCS101115	7.950,00	C
Sınırsız G/Ç server lisans	VJCS101199	12.000,00	C
<b>Kontrol &amp; izleme Client</b>			
75 G/Ç kontrol & izleme Client	VJCS102010	900,00	C
150 G/Ç kontrol & izleme Client	VJCS102011	1.600,00	C
500 G/Ç kontrol & izleme Client	VJCS102012	1.900,00	C
1500 G/Ç kontrol & izleme Client	VJCS102013	2.300,00	C
5000 G/Ç kontrol & izleme Client	VJCS102014	2.800,00	C
15000 G/Ç kontrol & izleme Client	VJCS102015	3.600,00	C
Sınırsız G/Ç kontrol & izleme Client	VJCS102099	5.000,00	C
Redundant (yedekli çalışma)	VJCS102088	65,00	C
<b>Sadece İzleme Client</b>			
Sadece izleme Client	VJCS103099	1.400,00	C
Redundant (yedekli çalışma)	VJCS103088	65,00	C
<b>Web kontrol &amp; izleme Client</b>			
75 G/Ç kontrol & izleme Web Client	VJCS102210	900,00	C
150 G/Ç kontrol & izleme Web Client	VJCS102211	1.600,00	C
500 G/Ç kontrol & izleme Web Client	VJCS102212	1.900,00	C
1500 G/Ç kontrol & izleme Web Client	VJCS102213	2.300,00	C
5000 G/Ç kontrol & izleme Web Client	VJCS102214	2.800,00	C
15000 G/Ç kontrol & izleme Web Client	VJCS102215	3.600,00	C
Sınırsız G/Ç kontrol & izleme Web Client	VJCS102299	5.000,00	C
Redundant (yedekli çalışma)	VJCS102288	65,00	C
<b>Sadece izleme Web Client</b>			
Sadece izleme Web Client	VJCS103299	1.400,00	C
Redundant (yedekli çalışma)	VJCS103288	65,00	C
<b>Eğitim</b>			
Vijeo Citect SCADA yazılımı eğitimi	5 gün	OK-CTCT	1.200,00 TL -

(1) Lite Lisans tek izleme noktalı sistemlerde yani Server Client mimarisinin olmadığı sistemlerde kullanılır ve sadece OFS üzerinden haberleşir Server-Client mimarisi gereken sistemler için Server Lisansı seçilmelidir.

**SCADA için ortak özellikler:** SCADA geliştirme yazılımı ücretsizdir, ancak SCADA'yı devreye alma ve çalıştırma aşamasında USB donanım kilidine (Dongle) ve lisansa ihtiyaç vardır.

Hazır resim kütüphanelerinde binlerce resim, yüzlerce hazır animasyon, eğitim ekranları, alarmlar, OFS haberleşme, İnternet uyumu, yazıcıdan çıktı alabilme, Unity PLC'ler ile fast link özelliği.

\* Piyasada bulunan 3. parti birçok PLC'ye ait haberleşme drive'ları (100'den fazla) ücretsiz olarak Vijeo Citect ile birlikte gelir. (Modbus, TCP IP, Profibus v.b.).

\*\* Vijeo Citect SCADA satışı konusunda lütfen Schneider Electric Bölge Müdürlüklerimize veya Schneider Electric Sistem Entegratörlerine başvurunuz.

# Tek arabirim, kolay bağlantı; kolay programlama

OTB 1SODM9LP

RJ45

VW3 A8306R\*\*

PLC :  
Twido, Micro  
Premium

Minidin8

TSXCRJMD25

XBTN/R/S

RJ45

with power

XBTZ925

Güvenlik  
Kontrolörü  
XPSMC

RJ45

490NTW00002

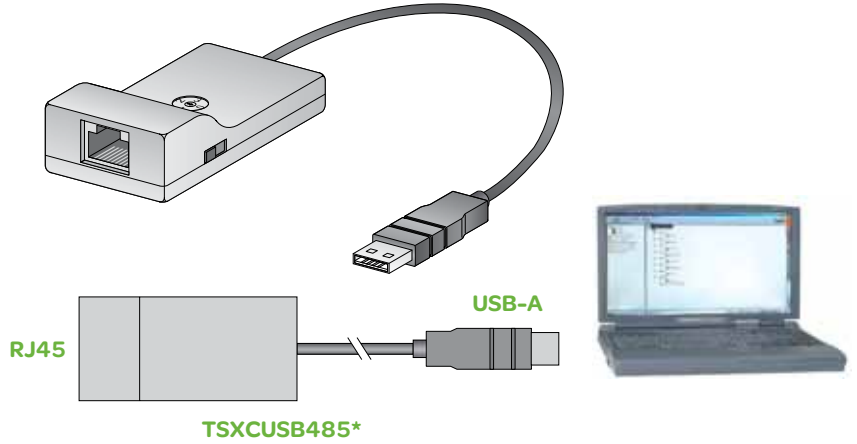

\* TSXCUSB dönüştürücüsü ve diğer dört kabloyu TSXCUSB485K kit referansıyla sipariş edebilirsiniz.

Schneider Electric PLC, operatör panelleri ve dağınık G/Ç modüllerine standart bir dönüştürücü kullanarak USB üzerinden bağlanmak ve programlamak mümkündür.

Bu uygulamalar Schneider Electric yazılımları ile (Unity PL7 v.b.) standart olarak verilen driver'ları kullanır.

USB-A	
1	VBUS (+5V)
2	Data (D-)
3	Data (D+)
4	U-GND

RJ45	
1	N.C.
2	N.C.
3	PMC
4	D1 (B)
5	D0 (A)
6	NDE
7	VP (OUT)
8	Common

TSXCUSB485 arabirimi, birçok farklı cihazda kullanılır. Seri bir sinyali, USB bağlantısı üzerinden RS485'e çevirir. Bilgisayar ile A tipi USB portu olan cihazlar arasında arabirim olarak kullanılır.

TSXCUSB485 üzerindeki döner anahtar ile farklı haberleşme fonksiyonları seçilir.

Ayrıca modbus haberleşmesinde hat polarizasyonunu ayarlamak için bir seçim anahtarı bulunur. Bu anahtar Unitelway haberleşmesinde OFF konumunda olmalıdır, Modbus haberleşmesinde sistemde Master bir cihaz var ise OFF, yok ise ON konumunda olmalıdır.

Position	Function - Connection Type	NDE	PMC
0	TER MULTI - Multipoint mode.	Unused	N/C
1	OTHER MULTI - Multipoint mode. Other type of communication	Unused	0V
2	TER DİREKT - Point to point mode.	Used	N/C
3	OTHER DIRECT - Point to point mode. Other type of communication	Used	0V

Position	Description
OFF	This position must be chosen: - If the Modbus Serial line is already polarized by an other device - For Uni-Telway communication
ON	The converter polarizes the Modbus Serial bus (560 Ohms)

\* TSXCUSB485 USB çevirici ATV hız kontrol cihazları ve ATS yumuşak yolverici cihazları ile kullanılamaz.

# OsiSense dönüşüm tabloları

## Algılama çözümleri

### Fotoelektrik Sensörler

Eski ref.	Yeni ref.	Eski ref.	Yeni ref.	Eski ref.	Yeni ref.
XU1N18NP340	XUB1BNANL2+XUZC50	XUEH3000	XUX0ARCTT16T+XUZ2000	XUK5APBNL2+XUZA51	
XU1N18PP340	XUB1BNANL2+XUZC50	XUEH307534	XUX0AKSAT16+XUZ2000	XUK5ANANL2+XUZA51	
XU2M18NP340	XUB1BPANL2+XUZC50	XUEH753538	XUX0AKSAT16+XUZ2000	XUK5ANBNL2+XUZA51	
XU2M18PP340	XUB1BPANL2+XUZC50	XUJLM0619	XUX9ARCNT16+XUZ2000+XUZC50		
XU2N18NP340	XUB2BNSNL2+XUB0BKSNSL2T	XUJLM0811	XUX1ARCNT16+XUZ2000+XUZC50	XUK5ARCTL10	XUK5ARCNL10+XUZA51
XU2N18PP340	XUB2BNSNL2+XUB2BKSNSL2T	XUJLM0811	XUX1ARCNT16+XUZ2000+XUZC50	XUK5ARCTL2	XUK5ARCNL2+XUZA51
XU5M18NP340	XUB2BNSNL2R+XUB2BKSNSL2T	XUJLM06031	XUX0ARCTT16+XUZ2000+XUZC50	XUK9AKSAL2	XUK9APANL2+XUZA51+XUZC50
XU5M18PP340	XUB2BNSNL2R+XUB2BKSNSL2T	XUJTM700318	XUX0ARCTT16+XUZ2000		XUK9APBNL2+XUZA51+XUZC50
XU5N18NP340	XUB2BNSNL2R+XUB2BKSNSL2T	XUJT06031	XUX0ARCTT16+XUZ2000+XUZC50		XUK9ANANL2+XUZA51+XUZC50
XU5N18PP340	XUB0BNSNL2	XUK1ARCTL10	XUX1ARCNT16+XUZ2000+XUZC50		XUK9ANBNL2+XUZA51+XUZC50
XU8M18NP340	XUB0BNSNL2	XUK1ARCTL2	XUX1ARCNT16+XUZ2000+XUZC50	XUK9AKSAM12	XUK9APANM12+XUZA51+XUZC50
XU8M18PP340	XUB0BNSNL2	XUK2AKSAL2	XUK2APANL2R+XUK0AKSNSL2T		XUK9APBNM12+XUZA51+XUZC50
XU9M18NP340	XUB0BNSNL2		+2 x XUZA51		XUK9ANANM12+XUZA51+XUZC50
XU9M18PP340	XUB4BNANL2		XUK2APBNL2R+XUK0AKSNSL2T		XUK9APBNL2+XUZA51+XUZC50
XU9N18NP340	XUB4BNANL2		+2 x XUZA51		XUK9ANBNM12+XUZA51+XUZC50
XU9N18PP340	XUB4BPANL2		XUK2ANANL2R+XUK0AKSNSL2T	XUK9ARCTL10	XUK9ARCNL10+XUZA51+XUZC50
XUDH003537	XUB4BPANL2		+2 x XUZA51	XUK9ARCTL2	XUK9ARCNL2+XUZA51+XUZC50
XUDH003937	XUB0BNSNL2		XUK2ANBNL2R+XUK0AKSNSL2T	XUMLH0259	XUM9APANL2+XUZA50+XUZC50
XUDJ003537	XUB0BNSNL2		+2 x XUZA51		XUM9APBNL2+XUZA50+XUZC50
XUDJ003937	XUB0BNSNL2+XUZC50	XUK2AKSAM12	XUK2APANM12R+XUK0AKSNM12T	XUMLH0451	XUM1APANL2+XUZA50+XUZC50
XUEF010315	XUB0BNSNL2+XUZC50		+2 x XUZA51	XUMLH0803	XUM2AKSNL2T+XUZA50
XUEF10031	XUB0BNSNL2+XUZC50		XUK2APBNM12R+XUK0AKSNM12T	XUMLH0854	XUM2APANL2R+XUZA50+XUZC50
XUEF300314	XUB0BNSNL2+XUZC50		+2 x XUZA51		XUM2APBNL2R+XUZA50+XUZC50
XUEH017535	XUB0BNSNL2+XUZC50		XUK2ANANM12R+XUK0AKSNM12T	XUMLH1055	XUM6APANL2+XUZA50
XUEH10753	XUDA1PSML2		+2 x XUZA51		XUM6APBNL2+XUZA50
	XUDA2PSML2		XUK2ANBNM12R+XUK0AKSNM12T	XUMLH4055T10	XUM5APANL2+XUZA50
	XUDA1NSML2		+2 x XUZA51		XUM5APBNL2+XUZA50
	XUDA2NSML2		XUK0ARCTL10+XUK0ARCTL2T	XUMLJ0259	XUM9ANANL2+XUZA50+XUZC50
	XUX0ARCTT16+XUZ2000	XUK2ARCTL10	+2 x XUZA51	XUMLJ0451	XUM1ANANL2+XUZA50+XUZC50
	XUX0ARCTT16+XUZ2000+XUZC50	XUK2ARCTL2	XUK0ARCTL10+XUK0ARCTL10T	XUMLJ0854	XUM2ANANL2R+XUZA50+XUZC50
	XUX0AKSAT16+XUZ2000		+2 x XUZA51		XUM2ANBNL2R+XUZA50+XUZC50
	XUX0AKSAT16+XUZ2000	XUKAKSAL2	XUK5APANL2+XUZA51		

### Endüktif Yaklaşım Sensörleri

XS7C40DA210	XS7C4A1DPG13	XS8C40DP210H29	XS8C4A1DPP20		
XS7C40DA210A	XS7C4A1DPU78	XS8C40FP260	XS8C4A1MPG13		
XS7C40DA210D	XS7C4A1DPM12	XS8C40FP260H29	XS8C4A1MPP20		
XS7C40DA210H29	XS7C4A1DPP20	XS8C40FP260H7	XS8C4A1MPN12		
XS7C40DA210H7	XS7C4A1DPN12	XS8C40MP230	XS8C4A1MPP20		
XS7C40DA214D	XS7C4A1DPM12	XS8C40MP230H29	XS8C4A1MPP20		
XS7C40DP210	XS7C4A1DPG13	XS8C40NC440	XS8C4A1NCP20		
XS7C40DP210H29	XS7C4A1DPP20	XS8C40NC440H29	XS8C4A1NCP20		
XS7C40FP260	XS7C4A1MPG13	XS8C40NC449	XS8C4A4NCG13		
XS7C40FP260A	XS7C4A1MPU78	XS8C40NC449H29	XS8C4A4NCP20		
XS7C40FP260H29	XS7C4A1MPP20	XS8C40NC449H7	XS8C4A4NCP20		
XS7C40FP260H7	XS7C4A1MPN12	XS8C40PC440	XS8C4A1PCG13		
XS7C40MP230	XS7C4A1MPG13	XS8C40PC440D	XS8C4A1PCM12		
XS7C40MP230A	XS7C4A1MPU78	XS8C40PC440H29	XS8C4A1PCP20		
XS7C40MP230H29	XS7C4A1MPP20	XS8C40PC449	XS8C4A4PCG13		
XS7C40NC440	XS8C4A1NCG13	XS8C40PC449D	XS8C4A4PCM12		
XS7C40NC440H29	XS8C4A1NCP20	XS8C40PC449H29	XS8C4A4PCP20		
XS7C40NC449	XS8C4A1NCG13	XS8C40PC449H7	XS8C4A4PCN12		
XS7C40NC449H29	XS8C4A1NCP20	XS8T4PC440	XS8C2A1PCM12		
XS7C40PC440	XS8C4A1PCG13	XS8T4PC440L1	XS8C2A1PCM12		
XS7C40PC440D	XS8C4A1PCM12	XS8T4PC440L2	XS8C2A1PCM12		
XS7C40PC440H29	XS8C4A1PCP20	XS8T4PC440LD	XS8C2A1PCM12		
XS7C40PC440H7	XS8C4A1PCN12	XSCH203629	XS9C4A2A2G13		
XS7C40PC449	XS8C4A1PCG13	XSCH203629H7	XS9C4A2A2N12		
XS7C40PC449D	XS8C4A1PCM12	XSCH207629	XS9C4A2A1G13		
XS7C40PC449H29	XS8C4A1PCP20	XSCH207629H7	XS9C4A2A1N12		
XS7C40PC449H7	XS8C4A1PCN12				
XS7T4DA210	XS7C2A1DAM12				
XS7T4NC440	XS8C2A1NCM12				
XS7T4NC440LD	XS8C2A1NCM12				
XS7T4PC440	XS8C2A1PCM12				
XS7T4PC440LD	XS8C2A1PCM12				
XS8C40DA210	XS8C4A1DPG13				
XS8C40DA210H29	XS8C4A1DPP20				
XS8C40DP210	XS8C4A1DPG13				

### Nihayet Şalterleri

XCMA102	XCMD2102L1	XCKP102	XCKP2102P16	XCKP145	XCKP2145P16
XCMA103	XCMD2102L1	XCKP106	XCKP2106P16	XCKA110	XCKN2110P16
XCMA110	XCMD2110L1	XCKP110	XCKP2110P16	XCKA102	XCKN2102P16
XCMA115	XCMD2115L1	XCKP118	XCKP2118P16	XCKA121	XCKN2121P16
XCMA116	XCMD2116L1	XCKP121	XCKP2121P16	XCKA118	XCKN2118P16
XCMA117	XCMD2117L1	XCKP127	XCKP2127P16		

Yukarıdaki verilen dönüşüm tabloları rehber niteliği taşımaktadır. Uygulama tipine göre değişim gösterebilir. Detaylı bilgi için lütfen Müşteri Destek Merkezi'ni arayınız. 444 30 30.



**Yönetim Merkezi**  
Küçükbakkalköy Mahallesi,  
Elvan Sokak, No: 16-18B  
34750 - Ataşehir, İstanbul  
Tel: 0216 655 88 88  
Faks: 0216 655 87 87

**Dağıtım Merkezi**  
Abdurrahmangazi Mahallesi  
Ebubekir Caddesi, No:47  
Sancaktepe, İstanbul  
Tel: 0216 564 75 75  
Faks: 0216 564 75 25 - 26

**Eğitim Merkezi**  
Küçükbakkalköy Mahallesi,  
Elvan Sokak, No: 16-18B  
34750 - Ataşehir, İstanbul  
Tel: 0216 655 88 88  
Faks: 0216 655 88 19

**Müşteri Destek Merkezi**  
Abdurrahmangazi Mahallesi  
Ebubekir Caddesi, No:47  
Sancaktepe, İstanbul  
Tel: 444 30 30  
Faks: 0216 564 76 76 (sipariş için)  
0216 564 76 73 (teknik destek için)  
TR-Hotline@schneider-electric.com

**Satış Sonrası Servisler**  
Abdurrahmangazi Mahallesi  
Ebubekir Caddesi, No:47  
Sancaktepe, İstanbul  
Tel: 0216 564 75 75  
Faks: 0216 564 75 55

**Fabrika**  
M.O.S.B. 4. Bölge, Zeki Şairoğlu Caddesi, No:13  
Manisa  
Tel: 0236 213 10 40  
Faks: 0236 213 10 80 - 85

**LifeSpace Showroom - İstanbul**  
Caddebostan Mahallesi, Cemil Topuzlu Caddesi,  
Enverbey Apt. No: 58  
Kadıköy, İstanbul  
Tel : 0 216 360 03 08  
Faks : 0 216 360 09 12

## Bölge müdürlükleri

**İstanbul**  
Küçükbakkalköy Mahallesi, Elvan Sokak,  
No: 16-18B, 34750 - Ataşehir, İstanbul  
Tel: 0 216 655 88 88  
Faks: 0 216 655 88 89

**Ankara**  
Çukurambar, 53. Cadde, 1450. Sokak  
Ulusoy Plaza, No:9/6-7  
Balgat, Ankara  
Tel: 0 312 286 88 08  
Faks: 0 312 287 92 00

**İzmir**  
Kazımdirik Mahallesi, 375. Sokak  
No:18, Piramit İş Merkezi, Kat:6  
35100, Bornova, İzmir  
Tel: 0 232 486 50 80 - pbx  
Faks: 0 232 486 30 50

**Adana**  
Süleyman Demirel Bulvarı, Gölvadi Evleri,  
A Blok, Asma Kat, No:59/33  
01170, Çukurova, Adana  
Tel: 0 322 247 11 11  
Faks: 0 322 247 18 18

**Samsun**  
Kale Mahallesi, Orhaniye Sokak  
Güneş Han, No:7, Kat:4, D:18  
55030 - Samsun  
Tel: 0 362 431 34 41  
Faks: 0 362 431 41 25

**Bursa**  
Altınova Mahallesi, Yeni Yalova Yolu  
Caddesi, No: 424/4 Ofis No: 1204  
Osmangazi, Bursa  
Tel: 0 224 211 46 76 - pbx  
Faks: 0 224 211 04 20

## Bölge büroları

**Antalya**  
Tel: 0533 420 98 30  
Faks: 0242 228 19 52

**Gaziantep**  
Tel: 0532 324 86 65  
Faks: 0342 215 20 80

**Konya**  
Tel: 0533 601 04 93  
Faks: 0312 287 92 00

**Denizli**  
Tel: 0533 376 35 55  
Faks: 0258 263 51 53

**Kayseri**  
Tel: 0532 476 85 77  
Telefaks: 0352 237 04 38

**Trabzon**  
Tel: 0532 708 71 76  
Faks: 0462 223 42 93

**Malatya**  
Tel: 0530 776 83 21  
Faks: 0422 211 68 71

**Kocaeli**  
Tel: 0532 514 44 78  
Faks: 0262 311 67 21

**Bodrum**  
Tel: 0530 497 67 56



## ADANA

Emta Adana Enerji ve San. Tic. A.Ş.  
Dedekorkut Mah. İlbey Güneş Cad.  
No:15, Yüreğir, Adana  
Tel: 0 322 323 10 70  
Faks: 0 322 323 13 73  
emta@emtaadana.com  
www.emtaadana.com

Öztekni Enerji Elektromarket Makina  
Motor Bobinaj İmalat Taah. Sanayi  
İç ve Dış Tic. Ltd. Şti.  
Merkez: Hacı Sabancı Organize Sanayi  
Bölgesi, Vatan Caddesi, No:13  
Yakapınar, Adana  
Tel: 0 322 394 40 13 - 14 pbx  
Faks: 0 322 394 47 44  
info@ozteknikerji.com  
www.ozteknikerji.com

Öztekni Enerji Elektromarket Makina  
Motor Bobinaj İmalat Taah. Sanayi  
İç ve Dış Tic. Ltd. Şti.  
Şube: Abidinpaşa Caddesi,  
Karasoku Mahallesi, 28008. Sokak, No:1/C,  
Seyhan, Adana  
Tel: 0 322 359 30 60 pbx  
Faks: 0 322 359 30 54  
info@ozteknikerji.com  
www.ozteknikerji.com

## GAZİANTEP

AN-EL Elektroteknik San. Tic. Ltd. Şti.  
İncilipınar Mah. Kıbrıs Cad., No:10/A  
Şehitkamil, Gaziantep  
Tel: 0 342 220 54 60  
Faks: 0 342 230 40 89  
anel@anelelektroteknik.com  
www.anelelektroteknik.com

Geylani Elektrik San. Tic. Ltd. Şti.  
Merkez: 1. Organize Sanayi Bölgesi, D-400  
Karayolu, 83102. Sokak No:24  
Başpınar, Gaziantep  
Tel: 0 342 337 32 05 (3 hat)  
Faks: 0 342 337 29 79  
cahit@geylanielektrik.com.tr  
www.geylanielektrik.com.tr

Geylani Elektrik San. Tic. Ltd. Şti.  
Şube: İncilipınar Mahallesi, Nail Bilen Caddesi,  
12. Sokak, No: 4/C, Gaziantep  
Tel: 0 342 215 30 60 (3 hat)  
Faks: 0 342 215 30 64  
selim@geylanielektrik.com.tr  
www.geylanielektrik.com.tr

## İSKENDERUN

Bozdoğan Elektrik İnş. San. Tic. Ltd. Şti.  
Sanayi Sitesi, Taylur Sökmen Bulv.  
No:48, İskenderun  
Tel: 0 326 616 06 66  
Faks: 0 326 616 64 73  
info@bozdoganelektrik.com.tr  
www.bozdoganelektrik.com.tr

## MALATYA

Doğanateş Elektrik Elekt. İnşaat Nakliyat  
Gıda Madd. San. ve Tic. Ltd. Şti.  
Niyazi Mısıri Cad. Niyazi Sokak  
No:18, Malatya  
Tel: 0 422 323 46 88 - 323 51 13  
Faks: 0 422 321 96 74  
posta@doganateselektrik.com  
www.doganateselektrik.com

## MERSİN

ER Elektrik San. Tic. Ltd. Şti.  
M. Kemal Mah. H.Ökan Merzeci Bulvarı  
No:396/A, 33090, Mersin  
Tel: 0 324 226 36 37  
Faks: 0 324 226 36 36  
info@erelektrik.com.tr  
www.erelektrik.com.tr

## ELAZIĞ

Levent Elektrik İmalat San. Tic. A. Ş.  
Nailbey Mahallesi, Vali Fahribey Caddesi,  
No:31/A, Elazığ  
Tel: 0 424 237 80 02  
Faks: 0 424 236 88 87  
taner1726@gmail.com  
www.leventelektrik.com

## BURSA

Befaş Elektrik Elektronik Met. Mak.  
İnş. ve Gıda San. Paz. Dan. Taah.  
Tic. Ltd. Şti.  
Alaaddin Bey Mahallesi, 637. Sokak  
Nilüfer Ticaret Merkezi, Kat: -2, No:36, Bursa  
Tel: 0 224 443 51 80  
Faks: 0 224 443 81 81

Botek Elektrik Elektronik ve Otomasyon  
San. ve Tic. Ltd. Şti.  
Nilüfer Ticaret Merkezi,  
Otomasyon Plaza, No:20, Nilüfer, Bursa  
Tel: 0 224 441 15 45  
Faks: 0 224 441 28 80  
botek@botekotomasyon.com  
www.botekotomasyon.com

Güzel Ufuk Elek. Tesis Elektronik  
San. Taah. Tic. ve Ltd. Şti.  
Nilüfer Ticaret Merkezi, 66. Sokak  
No:20, Nilüfer, Bursa  
Tel: 0 224 443 49 60  
Faks: 0 224 443 49 55  
bilgi@guzelufuk.com.tr

Merpa Elek. Paz. A.Ş.  
Nilüfer Ticaret Merkezi,  
65. Sokak, No:17, Bursa  
Tel: 0 224 443 11 24  
Faks: 0 224 443 11 27

## AFYON

Feniş Elektrik Tic. ve San. A.Ş.  
Merkez: Süleyman Günger Caddesi,  
Gökhan Alpata İşhanı, No:12/1-2-3, Afyon  
Tel: 0 272 213 78 01 - pbx  
0 272 215 19 25  
Faks: 0 272 212 08 75  
fenis@feniselektrik.com.tr

Feniş Elektrik Tic. ve San. A.Ş.  
Şube: Ankara Asfaltı, Akçin Yolu  
Gıda Toptancılar Sitesi, No:15, Afyon  
Tel: 0 272 223 46 60  
Faks: 0 272 223 43 50  
fenis-as@tinet.net.tr

## ESKİŞEHİR

Büyükalpler Elek. Tic. San. Ltd. Şti.  
Şube: Şair Fuzuli Caddesi, No:44, Eskişehir  
Tel: 0 222 234 31 26  
Faks: 0 222 231 90 29

Büyükalpler Elek. Tic. San. Ltd. Şti.  
Şube: Kurtuluş Mahallesi,  
Vatan Caddesi, No:102/A, Eskişehir  
Tel: 0 222 240 71 00  
Faks: 0 222 240 71 03

Kıraç Elektrik İnş. Müh. San. Tic. Ltd. Şti.  
Organize Sanayi Bölgesi,  
13. ve 15. Cadde kesişimi, Eskişehir  
Tel: 0 222 236 15 00  
Faks: 0 222 236 15 01  
kircac@kiracelektrik.com.tr

## KÜTAHYA

Büyükalpler Elek. Tic. San. Ltd. Şti.  
Meydan Mahallesi, Mihihalpaşa Caddesi, No:62  
Kütahya  
Tel: 0 274 216 26 94  
Faks: 0 274 216 45 92

## SAMSUN

Galip Müh. Elek. San. Tic. Ltd. Şti.  
Merkez: Necipbey Caddesi, No:31, Samsun  
Tel: 0 362 435 27 13  
Faks: 0 362 431 50 05  
galip@galip.com.tr

Galip Müh. Elek. San. Tic. Ltd. Şti.  
Şube: Şabançoğlu Mahallesi, 23 Nisan Sokak,  
No: 67, Kutlukent, Samsun  
Tel: 0 362 266 44 80  
Faks: 0 362 266 51 77  
kutlukent@galip.com.tr

## TRABZON

Kılıç Elektrik  
Eski Erzurum Yolu Üzeri, no:14  
Değirmendere, Trabzon  
Tel: 0 462 325 20 36 - 325 59 75  
Faks: 0 462 325 18 92  
info@trbkilicelektrik.com

## İSTANBUL

Enerji Çözümleri San. ve Tic. Ltd. Şti.  
Yunusemre Mahallesi,  
Veysel Karani Caddesi, Sabır Sokak,  
No:6, 34791, Yenidoğan, İstanbul  
Tel: 0 216 429 39 04 (pbx)  
Faks: 0 216 429 49 04  
info@enerjicozumleri.com  
sempano@enerjicozumleri.com  
www.enerjicozumleri.com

ETİS Elektrik İnş. Mak. Taah. San.  
ve Tic. Ltd. Şti.  
İkitleli Organize Sanayi Bölgesi  
İpkas San. Sit. 15. Blok, No:25-27-29-31  
Küçükçekmece, İstanbul  
Tel: 0 212 549 37 25 - 549 62 41  
Faks: 0 212 549 37 26  
etis@etismuhendislik.com  
etis@etiselektrik.com.tr

İlk-El Elektrik Pano San. ve Tic. Ltd. Şti.  
Seyrantepe, İbrahimkaraoğlanoğlu Cad.  
Yayınclar Sokak, No:8,  
4. Levent, İstanbul  
Tel: 0 212 264 37 37  
Faks: 0 212 268 02 18  
info@ilk-el.com.tr  
www.ilk-el.com.tr

KTM Mühendislik Elektrik Taah.  
ve Tic. Ltd. Şti.  
Merkez: Yenidoğan Caddesi, Çiğdem Sokak  
Ata Stüdyo Sitesi, A Blok, Kat:2, Daire:4  
Küçükbakkalköy, Ataşehir - İstanbul  
Tel: 0 216 575 82 58  
Faks: 0 216 575 71 31  
www.ktmuhendislik.com  
info@ktmuhendislik.com

Mepsan Mühendislik Elektrik Sanayi ve  
Dış Ticaret Ltd. Şti.  
Organize Sanayi Bölgesi, Dolapdere Sanayi  
Sitesi, Ada 1, No: 31-39  
İkitelli, İstanbul  
Tel: 0 212 549 28 66-67  
Faks: 0 212 549 29 71  
www.mepsanpano.com  
umit@mepsanpano.com

Özkan Pano Elektrik İnşaat San. ve Tic.  
Ltd. Şti.  
Ferhatpaşa Mahallesi, G1 Sokak, No:108,  
Ataşehir, İstanbul  
Tel: 0 216 471 10 65-66  
Faks: 0 216 660 03 02  
ozkanpano@ozkanpano.com  
teklif@ozkanpano.com

Sinerji Elektrik Sanayi ve Tic. Ltd. Şti.  
DES San. Sit. 101. Sokak, B-4 Blok  
No:2, 81260, Y. Dudullu, Ümraniye, İstanbul  
Tel: 0 216 499 18 60 pbx  
Faks: 0 216 499 18 58  
sinerji@sinerjielektrik.com.tr  
teklif@sinerjielektrik.com.tr

## ANKARA

Elimta Elektrik İmalat Taah.Tic. Ltd. Şti.  
Emineller Yapı Koop. İvedik Org. San.  
Sit. 687. Sokak, No:28, İvedik, Ostim, Ankara  
Tel: 0 312 395 24 01  
Faks: 0 312 395 25 90  
info@elimta.com.tr  
www.elimta.com.tr

Sasel Elektromekanik San. ve Tic. A.Ş.  
1. OSB Babürşah Caddesi, No: 10  
Sincan, Ankara  
Tel: 0 312 267 40 16  
Faks: 0 312 267 40 17  
sasel@sasel.com.tr  
www.sasel.com.tr

**KAYSERİ**  
Seferoğlu Elek. İnş. Plan Proje  
Yat. San. ve Tic. Ltd. Şti.  
Organize Sanayi Bölgesi,  
12. Cadde, No:39-5, Melikgazi, Kayseri  
Tel: 0 352 321 27 24 - 26 - 27  
Faks: 0 352 321 27 28  
info@seferogluelektrik.com.tr  
www.seferogluelektrik.com.tr

## İZMİR

GLM Elektrik Müh. İth. İhr.  
San. ve Tic. A.Ş.  
Ankara Yolu, 25. km, Kemalpaşa, İzmir  
Tel: 0 232 877 23 00  
Faks: 0 232 877 23 01  
glm@glm.com.tr  
www.glm.com.tr

KTM Mühendislik Elektrik Taah.  
ve Tic. Ltd. Şti.  
Şube: 6171. Sokak, No:4, Işıkkent  
Bornova - İzmir  
Tel: 0 232 472 07 25 - 26  
Faks: 0 232 472 07 23  
www.ktmuhendislik.com  
info@ktmuhendislik.com

**DENİZLİ**  
Birleşik Enerji Müh. İnş. Matz. San. ve  
Tic. Ltd. Şti.  
3. Sanayi Sitesi 27. Sokak, No:34, Denizli  
Telefaks: 0 258 268 73 66  
birlesikenerji@hotmail.com  
metin.akturk@gmail.com

## ADANA

Emsan Elek. Proje Taah. ve Tic. A.Ş.  
Kurtuluş Mahallesi, Karaisalı Caddesi,  
No:110, Vilayet Apt., Kat:2, D:3  
Seyhan, Adana  
Tel: 0 322 457 97 97 - pbx  
Faks: 0 322 457 37 33  
emsanelk@emsanelk.com.tr  
info@emsanelk.com.tr  
www.emsanelk.com.tr

## SAMSUN

Galtek Müh. Elek. İnş. Mak. San. Tic. Ltd.  
Şti.  
Atatürk Bulvarı, Apaydın İş Merkezi, No: 566,  
Kat: 4, D: 7, Samsun  
Tel: 0 362 433 12 60 - pbx  
Faks: 0 362 435 22 60  
galtek@galtek.com.tr

## İSTANBUL

Ates Elektrik Enerji Ltd. Şti.  
Marmara Caddesi, No:2/8  
34742, Suadiye, İstanbul  
Tel: 0 216 410 37 91 - 92  
Faks: 0 216 410 37 94  
info@atesenerji.com.tr  
www.atesenerji.com.tr

Bilgi Otomasyon Elektrik ve Elektronik  
San. ve Tic. Ltd. Şti.  
Y. Dudullu Mahallesi, 18 Mart Caddesi,  
Kartalaba Sokak, No: 8, Ümraniye, İstanbul  
Tel: 0 216 540 88 78 - 84 pbx  
Faks: 0 216 540 88 96  
info@bilgiotomasyon.com  
www.bilgiotomasyon.com

Erka Sistem Müh. Otomasyon San.  
ve Tic. Ltd. Şti.  
İQSBB Mutsan Sanayi Sitesi, M8 Blok, No:32  
Başakşehir, İstanbul  
Tel: 0 212 486 19 55  
Faks: 0 212 486 19 53  
info@erkasistem.com  
www.erkasistem.com

Gaus Elektrik Otomasyon Taah. A. Ş.  
Y. Dudullu, Keyap Sitesi, J2 Blok, No:164/A  
Ümraniye, İstanbul  
Tel: 0 216 508 10 93  
Faks: 0 216 508 10 97  
info@gaus.com.tr  
www.gaus.com.tr

Genel Elektronik Otomasyon Tekn.  
Müh. Taah. San. Tic. Ltd. Şti.  
Keyap Çarşı, E2 Blok, 83/B  
Yukarıdudullu, Ümraniye, İstanbul  
Tel: 0 216 364 95 60  
Faks: 0 216 364 72 25  
info@geotek-tr.com  
www.geotek-tr.com

Mas Otomasyon Sistemleri San.  
Tic. Ltd. Şti.  
Perpa Ticaret Merkezi, A Blok,  
Kat:12, No:1797, Okmeydanı, İstanbul  
Tel: 0 212 210 27 20  
Faks: 0 212 210 27 21  
info@masotomasyon.com  
www.masotomasyon.com

## ANKARA

Konelsis Kontrol Sistemleri  
İnşaat San. Tic. Ltd. Şti.  
Özankara Sanayi Sitesi, 675. Sokak,  
No:54, İvoksan, Ostim, Ankara  
Tel: 0 312 395 62 90  
Faks: 0 312 395 61 46  
konelsis@konelsis.com.tr  
www.konelsis.com.tr

Meko Mikro Bilgisayar Elektronik  
Kontrol San. Tic. A. Ş.  
Çetin Emeç Bulvarı, 1065. Cadde,  
No:36/B, Yukarı Öveçler, Ankara  
Tel: 0 312 472 92 52  
Faks: 0 312 472 92 57  
info@meko.com.tr  
www.meko.com.tr

Promis Proses Kontrol ve Yön. Bilişim  
Sistemleri Ltd. Şti.  
ODTÜ Teknokent, Silikon Binası, No:3-3  
Bodrum Kat, Ankara  
Tel: 0 312 426 54 40  
Faks: 0 312 440 11 36  
info@promis.com.tr  
www.promis.com.tr

Sistek Elektrik Müh. Müş. Sanayi ve  
Ticaret Ltd. Şti.  
İvedik Organize Sanayi Bölgesi  
22. Cadde, 691. Sokak, No:1  
Ostim, Ankara  
Tel: 0 312 395 72 63 - 64  
Faks: 0 312 395 72 65  
sistekelektrik@gmail.com

## İZMİR

Mikrotek Elektronik San. Tic. A. Ş.  
1. Sanayi Sitesi,  
2827. Sokak, No:28,  
Mersinli, İzmir  
Tel: 0 232 458 92 73  
Faks: 0 232 433 74 78  
customer@mikrotek.com  
www.mikrotek.com

Pi Otomasyon Kontrol ve Yazılım  
Sanayi Ticaret Şti.  
374. Sokak, No:1/E  
Bornova, İzmir  
Tel: 0 232 435 42 77  
Faks: 0 232 435 42 71  
info@piotomasyon.com.tr  
www.piotomasyon.com.tr

## DENİZLİ

Matek Otomasyon Kontrol Sistemleri  
Ltd. Şti.  
Bakırli Mahallesi, Örnek Caddesi, No:34, Denizli  
Tel: 0 258 263 03 13  
Faks: 0 258 263 14 08  
info@matekotomasyon.com  
www.matekotomasyon.com

Schneider Electric Bina Yönetim Sistem Entegratörleri, bir Schneider Electric Markası olan TAC ve PELCO ürün gamıyla, Isıtma, soğutma, havalandırma otomasyonu, Aydınlatma otomasyonu, Yangın algılama ve duman yönetim sistemi, CCTV, kamera ve kamera kayıt ve güvenlik çözümleri, Kartlı geçiş ve hırsız alarm sistemleri, Enerji izleme sistemleri, Entegre bina yönetim sistemleri konularında çözüm üretirler.

## İSTANBUL

**Arte Teknoloji San. Tic. Ltd. Şti.**  
Eğitim Mahallesi, Kasap İsmail Sokak, Öğün İş Merkezi, Kat: 1, D: 8, Kadıköy, İstanbul  
Tel: 0 216 450 55 86  
Faks: 0 216 450 55 87  
www.arteteknoloji.com.tr

**Corvus İletişim Güv. Tekn. Elektronik San. Tic. Ltd. Şti.**  
İstanbul Dünya Ticaret Merkezi A/1 Blok, Kat:14, No:437/438 Yeşilköy, İstanbul  
Tel: 0 212 465 38 86 - 87  
Faks: 0 212 465 50 67  
www.corvustech.com.tr

**İnfomet Güvenlik Sistemleri**  
Perpa Ticaret Merkezi, A Blok, Kat:12 No:1865, 34384, Okmeydanı, İstanbul  
Tel: 0 212 320 08 80  
Faks: 0 212 320 11 07  
www.infomet.com.tr/

**Mas Bina Teknolojileri ve Enerji Çözümleri**  
Perpa Ticaret Merkezi, A Blok Kat:12 No:1797, Okmeydanı, İstanbul  
Tel: 0 212 210 27 20  
Faks: 0 212 210 27 21  
www.masotomasyon.com

**Nemesis Elektronik Sistemleri İnşaat ve Hiz. San. Tic. Ltd. Şti.**  
Örnek Mahallesi, Semerkant Caddesi, Ebrar Sokak, No: 31, Ataşehir, İstanbul  
Tel: 0 216 444 03 15  
Faks: 0 216 472 00 17  
www.nemesis.com.tr

**On Otomasyon**  
Eyüp Sultan Mahallesi, Durak Sokak, Durak Sokak, No:6, Samandıra, Kartal, İstanbul  
Tel: 0 216 561 14 00  
Faks: 0 216 561 33 80  
www.onotomasyon.com.tr

**Sona-TBİ**  
Çilehane Yolu Caddesi, Çamlıca Evleri Sitesi, No:13/3, Küçük Çamlıca, 34696, Üsküdar, İstanbul  
Tel: 0 216 547 67 40  
Faks: 0 216 547 67 41  
info@sona-tbi.com  
www.sona-tbi.com

## ANKARA

**Dönmez Elektrik**  
İvedik Organize Sanayi Sitesi, Ağaışleri Sitesi, 595. Sokak, No:17 Yenimahalle, Ankara  
Tel: 0 312 395 83 01  
Faks: 0 312 395 83 02  
www.donmezelektrik.com.tr

**Emo Mühendislik**  
Esenboğa Havaalanı Yolu 14. km. Selnikel Fabrika Alanı, 13. Hol 06145, Pirsaklar, Ankara  
Tel: 0 312 527 16 05  
Faks: 0 312 527 16 08  
www.emomuhendislik.com

**Fides Tek. ve Güv. Sis. Tic. Ltd. Şti.**  
Güliden Sokak, No: 13/1, 06690 Kavaklıdere, Çankaya, Ankara  
Tel: 0 312 467 65 50  
Faks: 0 312 467 75 32  
www.fides.com.tr

**Furkan Elektrik Elektronik İnş. Tic. Ltd. Şti.**  
Östüm Mahallesi, 1396. Sokak (610 Sokak), No: 14, 06374 Yenimahalle, Ankara  
Tel: 0 312 384 58 50  
Faks: 0 312 384 58 86

**Hitit Aktif**  
İlkbahar Mahallesi, 597. Sokak, No:5/2 Yıldız, Çankaya, Ankara  
Tel: 0 312 490 87 53  
Faks: 0 312 490 87 65

## İZMİR

**Otto Otomasyon**  
1201/1. Sokak , Temsil Plaza İş Merkezi No:4, P:39, 35110, Yenisehir, İzmir  
Tel: 0 232 457 43 00  
Faks: 0 232 457 43 00  
www.ottootomasyon.com

## GAZİANTEP

**Netplus Bilgisayar Sistemleri San. ve Tic. Ltd. Şti.**  
Batikent Mahallesi, Kürşat Tüzmen Bulvarı, Merinos Apartmanı, Zemin Kat Şehitkamil, Gaziantep  
Tel: 0 342 341 70 70  
Faks: 0 342 341 86 17  
www.netplus.biz  
guven@netplus.biz

Schneider Electric KNX Otomasyon Sistem Entegratörleri bu ürün gamıyla,  
Akıllı Ev Otomasyonu,  
Aydınlatma Otomasyonu,  
Isıtma, Soğutma ve İklimlendirme Otomasyonu,  
Lüks Segment Anahtar-Priz Satışı konularında çözüm üretirler.

## İSTANBUL

**BTA Grup**  
Petrol İş Mahallesi,  
Şehit Ali Şener Sokak,  
No:3-1, Kartal, İstanbul  
Tel: 0 216 374 06 97  
Faks: 0 216 389 00 46  
info@btagrup.com  
www.btagrup.com

**Celko Elektrik**  
Oruç Reis Mahallesi, Giyim Kent, 7. Sokak, A3  
Blok, B76-45, Esenler, İstanbul  
Tel: 0 212 295 20 44  
Faks: 0 212 295 01 60  
info@celko.net  
www.celko.net

**Dimel Mühendislik**  
Ali Nihat Tarkan Caddesi, Eryılmazlar Sokak,  
Dimel Binası, No: 7/5, İçerenköy, 34752 İstanbul  
Tel: 0 216 572 90 00  
Faks: 0 216 572 90 02  
melih@dimel.com.tr  
www.dimel.com.tr

**İnfomet**  
Perpa Ticaret Merkezi, A Blok, Kat:12  
No:1865, 34384, Okmeydanı, İstanbul  
Tel: 0 212 320 08 80  
Faks: 0 212 320 11 07  
info@infomet.com.tr  
www.infomet.com.tr

**Konelttek**  
Atakent Mahallesi, Atakan Caddesi,  
Göksu Sokak, No:2/A,  
Ümraniye, İstanbul  
Tel: 0 216 443 39 91  
Faks: 0 216 443 39 93  
info@konelttek.com.tr  
www.konelttek.com.tr

**Oskar Elektrik**  
Karaman Çiftlik Yolu, Kurucular Sitesi,  
Saadet Apt. No:44/18  
İçerenköy, İstanbul  
Tel: 0 216 575 37 31  
Faks: 0 216 577 04 85  
info@oskarelektrik.net  
www.oskarelektrik.net

## ANKARA

**Asimetrik**  
İlkbahar Mahallesi, 622. Sokak, No: 2,  
Yıldız, Çankaya, Ankara  
Tel : 0 312 490 91 01  
Faks: 0 312 490 91 07  
asimetrik@asimetrik.com.tr  
www.asimetrik.com.tr

**Gerçek Pano**  
İvedik Organize Sanayi Bölgesi, Arı Sanayi  
Sitesi, 1364 (585). Sokak, No: 39, Ostim, Ankara  
Tel : 0 312 395 10 61  
Faks : 0 312 395 10 86  
info@gercekpano.com.tr  
www.gercekpano.com.tr

**Hitit Aktif**  
İlkbahar Mahallesi, 597. Sokak, No:5/2  
Yıldız, Çankaya, Ankara  
Tel : 0 312 490 87 53  
Faks : 0 312 490 87 65  
deniz@hititaktif.com  
www.hititaktif.com

## KONYA

**Tozoğlu Mühendislik**  
K. İhsaniye Mahallesi, Şehit Ömer Taşer Sokak,  
No:13/B, Selçuklu, Konya  
Tel : 0 332 320 87 34  
Faks : 0 332 320 87 23  
bilgi@tozoglu.com.tr  
www.tozoglu.com.tr

## İZMİR

**Özışık Elektrik**  
1203. Sokak, No:12/A,  
Yenişehir, İzmir  
Tel : 0 232 469 70 75  
Faks : 0 232 469 60 27  
cuneyt@ozisikaydinlatma.com  
www.ozisikaydinlatma.com

## ANTALYA

**İntegra**  
Arapsuyu Mahallesi, Atatürk Bulvarı  
No:125/8, 07070, Antalya  
Tel : 0 242 228 85 06  
Faks : 0 242 228 96 89  
info@integra-ibs.com  
www.integra-ibs.com

## BURSA

**Gencal Kardeşler**  
Üç Evler Mahallesi, Ahıska Caddesi, No: 299/1,  
Nilüfer, Bursa  
Tel: 0 224 441 62 06  
Faks: 0 224 441 63 80  
turgut@gencalkardesler.com.tr  
info@onlineelektrik.com  
www.gencalkardesler.com.tr

# Enerji tasarrufu konusunda uzman çözümler ile işletmeniz için önemli farklar yaratabilirsiniz.

Enerji Üniversitesi'ne ücretsiz kayıt olun, enerjiden nasıl tasarruf edeceğinizi öğrenin.

Ekonomik kriz dünyadaki bütün iş kollarını etkilerken, enerji maliyetleri işletmeleri, hükümetleri ve tüketicileri baskı altına alarak artmaya devam ediyor. Üstelik teknolojinin getirdiği enerji talepleri, çevre ve iklim değişiminin yarattığı endişelerle birleşince bizlere hata yapma hakkı da pek bırakmıyor.

**Ama sizlere iyi bir haberimiz var:** İşletmenizin bu zorlu zamanları atlmasına Enerji Üniversitesi ile yardımcı olabiliriz. Enerji Üniversitesi, kurumunuz içinde enerji verimliliği ile ilgilenen herkese açık web tabanlı bir kaynaktır. Enerji verimliliği ve yönetiminin ardındaki felsefeye dayanılarak hazırlanmış her biri 1 saatlik kurslar enerji tüketimi ve uygulamaları hakkındaki çözümleri kapsar.

İster Siz, ister enerji danışmanınız bu kursları tamamlayarak, işletmenizde enerji konusunda karşılaştığınız olağan ya da beklenmedik tüm sorunların üstesinden kolaylıkla gelebileceksiniz.

Enerjiye olan bağımlılığımızın kritik seviyelere ulaştığı gerçeği yeni bir haber değil işletmenizin ve doğanın ödediği bedeller hiçbir zaman bu kadar büyük olmamıştı. **Enerji verimliliği için bugün en doğru zaman.**

**Enerji Üniversitesi için bugün en doğru zaman.**

**Energy  
University™**

by **Schneider** Electric

## Daha az harcama yolunda büyük bir adım atın

Enerji Üniversitesi'nin konuları dünyadaki enerji tüketiminin %72'sini temsil eden kritik pazarlara odaklanmıştır:

- > Enerji ve Altyapı
- > Endüstri
- > Bina
- > Enerji verimliliği
- > Veri merkezleri

Enerji Üniversitesi'nin online kursları ile işletmenizdeki liderleri enerji verimliliğinin uzmanları olmak üzere eğitebilirsiniz.

Enerji Üniversitesi'ne ücretsiz kayıt olmak için [www.myenergyuniversity.com](http://www.myenergyuniversity.com) adresini ziyaret edin.

**Schneider**  
Electric





**Not**

A series of horizontal dotted lines for writing.

# Schneider Electric Teknik Eğitim Merkezi

## Fiyat Listesi

Eğitimin kodu ve adı

Süre  
(Gün)

Fiyat  
(TL)

### Endüstriyel Kontrol

EK-HK21	AC motorlarda Hız Kontrol Uygulamaları - ATV21	1	200 TL
EK-HK12	AC motorlarda Hız Kontrol Uygulamaları - ATV12	1	200 TL
EK-HK31	AC motorlarda Hız Kontrol Uygulamaları - ATV31/ATV312	1	400 TL
EK-HK32	AC motorlarda Hız Kontrol Uygulamaları - ATV32	2	600 TL
EK-HK711	AC motorlarda Hız Kontrol Uygulamaları - ATV71 (Seviye-1)	2	600 TL
EK-HK712	AC motorlarda Hız Kontrol Uygulamaları - ATV71 (Seviye-2)	2	600 TL
EK-YY48	Yumuşak Yolvericiler- ATS48/22	1	300 TL
EK-MCL1	Hareket Kontrol Temelleri (Seviye-1)	3	1,200 TL
EK-MCL2	Lex32 Servo Sürücüler (Seviye-2)	2	1,000 TL
EK-MCL3	LexiumController - LexPAC (Seviye-3)	3	1,500 TL
EK-SOTU	Sensörler ve Otomasyon Uygulamalar	2	400 TL
SoMachine1	SoMachine Programlama Eğitimi-Temel Seviye	3	1,000 TL
SoMachine2	SoMachine Programlama Eğitimi-İleri Seviye	3	1,500 TL

### Otomasyon

OK-OTOG	Otomasyona Giriş ve Zelio Uygulamalar	2	350 TL
OK-TWDP	Twido PLC programlama	2	380 TL
OK-HAB1	Twido ile haberleşme çözümleri	2	400 TL
OK-HAB2	Unity M340 ile haberleşme çözümleri	3	750 TL
OK-PRM1	UnityPro ile Premium PLC Programlama (Temel Seviye)	3	650 TL
OK-PRM2	UnityPro ile Premium PLC Programlama (İleri Seviye)	3	450 TL
OK-XBTG	Otomasyonda Operatör Paneller-Dokunmatik-XBTG	2	400 TL
OK-HSBY	Unity ile Hot-Standby (Premium ve Quantum PLC)	2	800 TL
OK-UNTY	UnityPro ile M340 PLC Programlama	5	1,150 TL
OK-CTCT	SCADA Yazılım - VijeoCitect	5	1,200 TL

### Elektrik Dağıtım

ED-AGST	Alçak Gerilim Sistem Tasarımı ve My Ecodial L V3.4	3	650 TL
ED-ECO3	Bilgisayar Destekli Projelendirme-My Ecodial L V3.4	1	220 TL
ED-HRGK	Harmonikler ve Reaktif Güç Kompansasyonu	1	300 TL
ED-TOPR	Topraklama	2	400 TL
ED-YKEMC	Yıldırımdan Korunma ve EMC	2	500 TL
ED-OGST	Orta Gerilim Sistem Tasarımı ve Dijital Koruma Röleleri	3	650 TL

### Bina Otomasyonu

BM-KNX	KNX Programlama ve Devreye Alma (KNX onaylı sertifika programı)	5	1.200 Euro
--------	---	---	------------

### Eğitim kayıt kuralları:

- > Fiyatlarımıza %18 KDV dahil değildir. Bu fiyatlar kurs süresinin toplam bedeli olup TL bazındadır.
- > Yukarıdaki fiyatlar, İstanbul'da yapılacak olan eğitimlerin fiyatlarıdır. Firmaya özel ve başka illerde yapılması istenen eğitimlerle ilgili Eğitim Departmanından teklif istenmelidir.
- > Kurs, öğle yemeği, kahve molaları, eğitim notları ve sertifika bedellerini kapsamaktadır.
- > Kurs katılım bedeli, kurs başlangıç tarihinden 1 hafta önce banka hesabına nakden havale yolu ile yatırılmalı, açıklama kısmına "eğitim bedeli" diye yazdırılmalı ve banka dekontunun takibi için 0216 655 8897 numaralı faksa gönderilmesi gerekmektedir.
- > Bir eğitim iptal edildiğinde, herhangi bir nedenle katılmama durumunda, 7 iş gününden önce haber verilmesi koşuluyla ödenen ücret, bir başka eğitimde kullanılmak üzere açık hale dönüştürülür.
- > Eğitimlerin başlangıç tarihinden önceki iki iş gününde eğitim başvurusunun iptal edilmesi durumunda, iptal edilen katılımcıya ait eğitim bedeli fatura edilir. Faturalanan şirket bu bedeli ödemekle yükümlüdür.
- > Eğitim Kitapları Schneider Electric'in malıdır ve parça veya bütün olarak çoğaltılmaları yasaktır.

### Banka hesap numaraları

- > İş Bankası Ege Kurumsal Şubesi, Şube No= 3399, Hesap=11743, IBAN No: TR83 0006 4000 0013 3990 0117 43
- > Akbank Doğu Kurumsal Şubesi, Şube No=798, Hesap=18801, IBAN No: TR50 0004 6007 9888 8000 0188 01

Eğitimlerle ilgili detay bilgileri [www.schneider-electric.com.tr](http://www.schneider-electric.com.tr) adresinde bulabilirsiniz.

# Paketleme makinelerinizin performansını %50 artırın



## Çözümlerimizle çalışan 60.000 den fazla paketleme makineleri

### Paketleme makinelerinde, tasarım ve devreye alma sürecini %50 azaltın

Önceden kurulmuş, çalıştığı garanti edilmiş otomasyon çözümleri ve kullanıma hazır paketleme kütüphaneleri ile makinenizi devreye almak artık çok daha hızlı ve kolay. Tüm paketleme makineleriniz için aynı ürün ailesinden çözümleri ve tek yazılım kolaylığı ile maliyetlerinizi aşağı çekip, makinelerinizi pazara sunma süresini azaltın. Uzaktan erişimi destekleyen çözümlerimiz ile servis ve bakım maliyetlerini düşürün.

### Makine performansını ve ömrünü artırın

Yenilikçi bütünleşik mekatronik ve otomasyon teknolojisi ile daha verimli, daha hassas ve daha az enerji kullanan makineleri üretin. Servo motor uygulamaları ile makinenizin mekaniğini koruyarak maksimum performans elde edin. Bütünleşik güvenlik çözümleri ile makine ve insan güvenliğini artırın.

### Makineniz ile fark yaratın

Paketleme makinelerinizin besleme ve boşaltmalarına, delta robot sistemlerimizi ekleyerek müşterilerinizin beklentilerini karşılayın. Hem makine hem de robot sistemlerini tek bir zeka ile kontrol edin.

### Rekabetçi olun

Benzersiz paketleme uygulamaları ve kontrol tecrübemiz; konusunda uzman uygulama mühendislerimizin yardımı ile işletme ve makine maliyetlerinizi azaltın. Dünya çapındaki ticari ve servis organizasyonlarımız

Machine truxure

## Zoru başarmak bizim işimiz

Yüksek teknoloji ve tecrübe gerektiren paketleme uygulamaları için PacDrive<sup>3</sup> Pacdrive<sup>TM3</sup> çok eksen servo ve robot sistemleri özellikle paketleme uygulamaları için tasarlanmıştır.

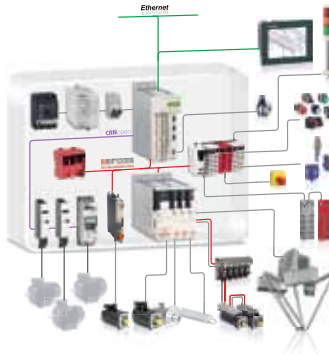

### Esnek ve verimli çok eksen kontrolü

- Paketleme, üretim, taşıma ve montaj sistemleri.
- Gıda kodeksine uygun yıkanabilir delta robot sistemleri ile paketleme makinelerinizin besleme ve boşaltma uygulaması.
- Sercos III ile 1ms tarama süresi ile 99 servo eksen veya 30 robot kontrolü